

# Lista på användbara båtord

## **Akter**

Den bakre delen av en båt.



## **Akterspegel**

Akterspegeln är namnet på den breda avslutningen som vissa båtar har i aktern. Båtar som saknar akterspegel har istället en akterstäv.



## **Akterstäv**

Akterstäv är namnet på den spetsiga avslutningen som vissa båtar har i aktern. Båtar som saknar akterstäv har istället en akterspegel.



akter-toft

**Aktertoft**

Toft i aktern.



## **Andningskydd**

Enkel filt eller duk som täcker mun och näsa, med stroppar att fästa runt huvudet och ibland med en böjlig bygel för att skyddet ska sluta tätt om näs-ryggen, och som skyddar luftvägarna så att man inte andas in för mycket damm eller partiklar



## **Ankare**

Tungt redskap av järn eller galvaniserat stål som man förbinder med båten via en ankarlina eller en ankarkätting och som man kastar överbord för att båten ska ligga stilla i sjön.

## **Åra**

Lång stång med blad i yttre änden, som används som hävstång för att driva en båt framåt genom vattnet med muskelkraft, där hävstångens vridpunkt är en årtull eller liknande som sitter fäst på relingen.

## **Arbetsmoment**

Olika arbetsuppgifter som görs på ett varv Exempelvis att slipa, måla, tvätta, montera, bygga, koppla och plasta.

## **Avfettningsmedel**

Lösningsmedel som löser fett och som man använder för att ny färg, fernissa, gelcoat eller klister-märken ska fästa på ytor med gammal ytbeläggning.



## **Axelanod**

Offeranod som sitter på propelleraxeln.

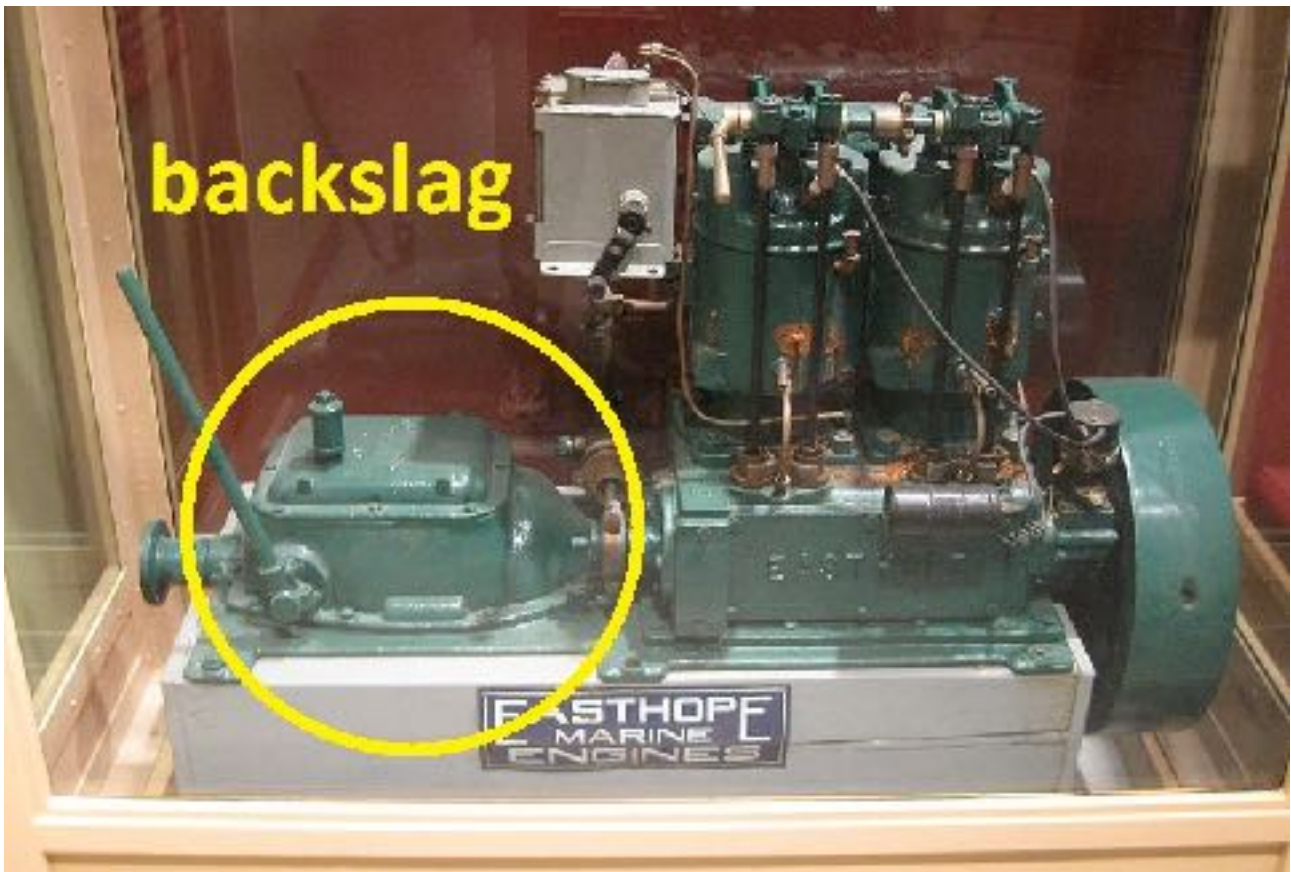

## **Backslag**

Mekanisk eller hydraulisk konstruktion som minskar propellerns hastighet och så att det blir lättare att koppla ur drivlinan och köra på tomgång, eller ändra propellerns rotationshastighet och backa.



## **Backventil**

Ventil som en vätska eller gas kan komma igenom åt ett håll men inte komma tillbaka åt andra hållet

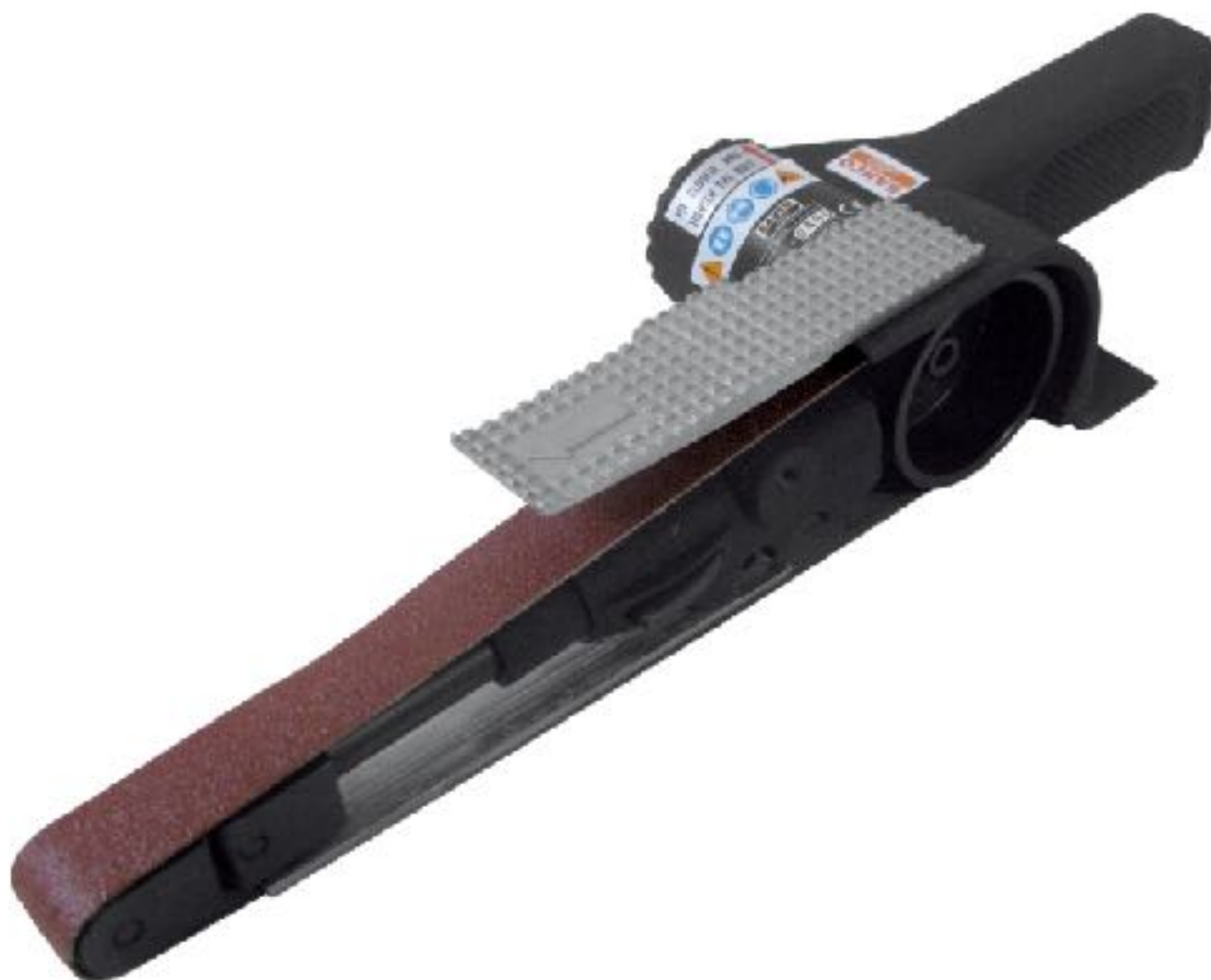

## **Bandslip**

Slipmaskin med ett band av slippapper som drivs runt på snurrande valsar



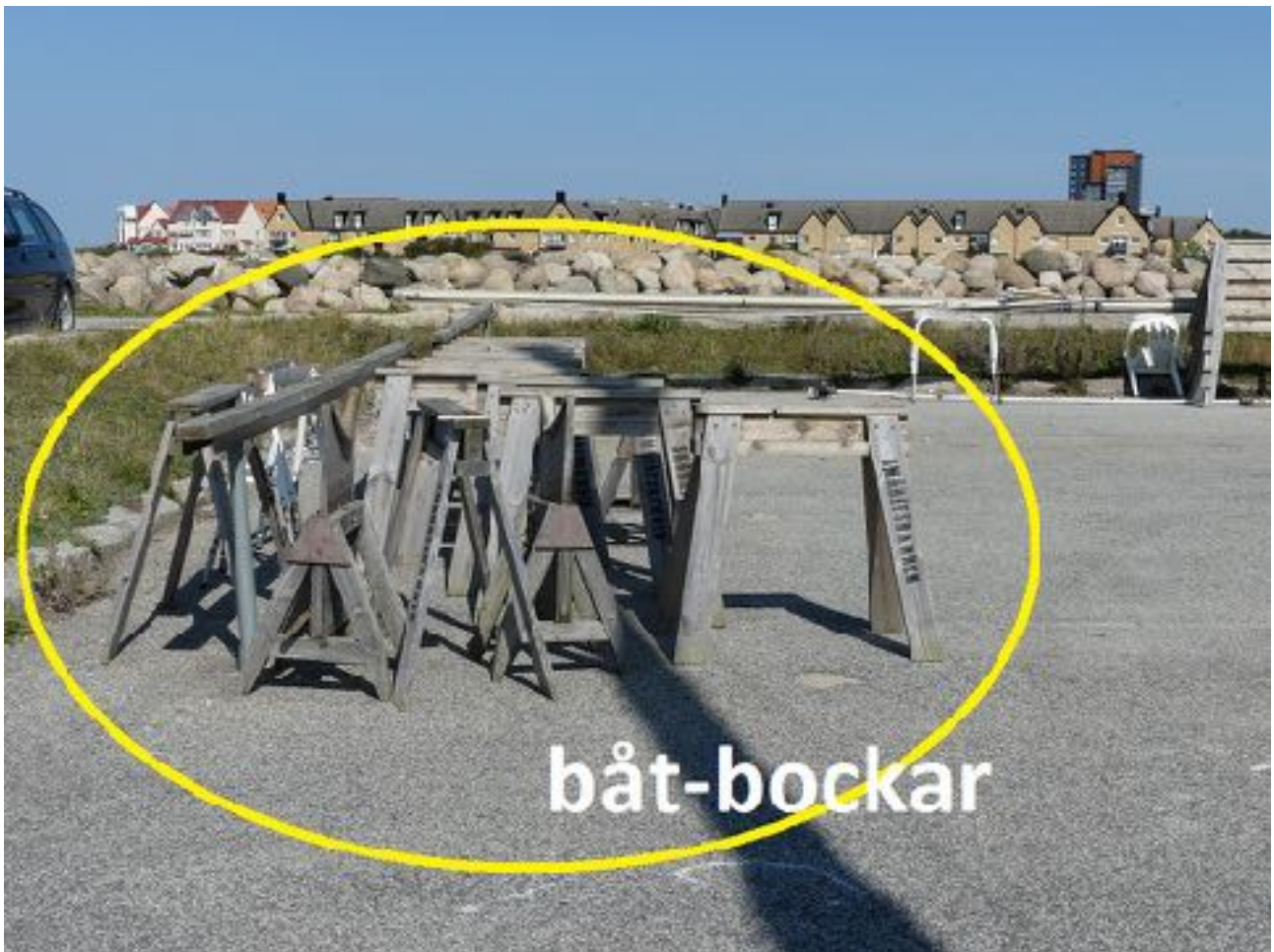

## **Båt-bock**

Pall, stol eller ställning i trä eller stål som båten vilar emot på vinteruppläggningsplatsen eller när båten annars är upplagd på land.

# båt-trailrar



## **Båt-trailer**

Kärra som man transporterar båtar på.



## **Båtbottentvätt**

Maskin med stora runda borstar som man kan köra upp sin båt på och som snurrar och skrapar av påväxten under vattenlinjen.



båtlyftar

**Båtlyft**

Kran för att lyfta båtar från vinterplats på land och ner i sjön vid sjösättning, eller för att lyfta båtar ur sjön och upp på land till vinterplats.

## **Bensin**

Bränsle till otto-motor, som man tillverkar av rå-olja.



## **Beslag**

Bleck eller platt järn som ofta används för att stödja eller stärka en konstruktions-del eller struktur, till exempel ett roder.



## **Blåslampa**

En gasapparat eller en förgasningsapparat med flytande bränsle (bensin eller fotogen) som ger en riktad värmestråle.



## **Blåspistol**

Handverktyg med munstycke och reglage för rengöring med tryckluft av små utrymmen och ytor.

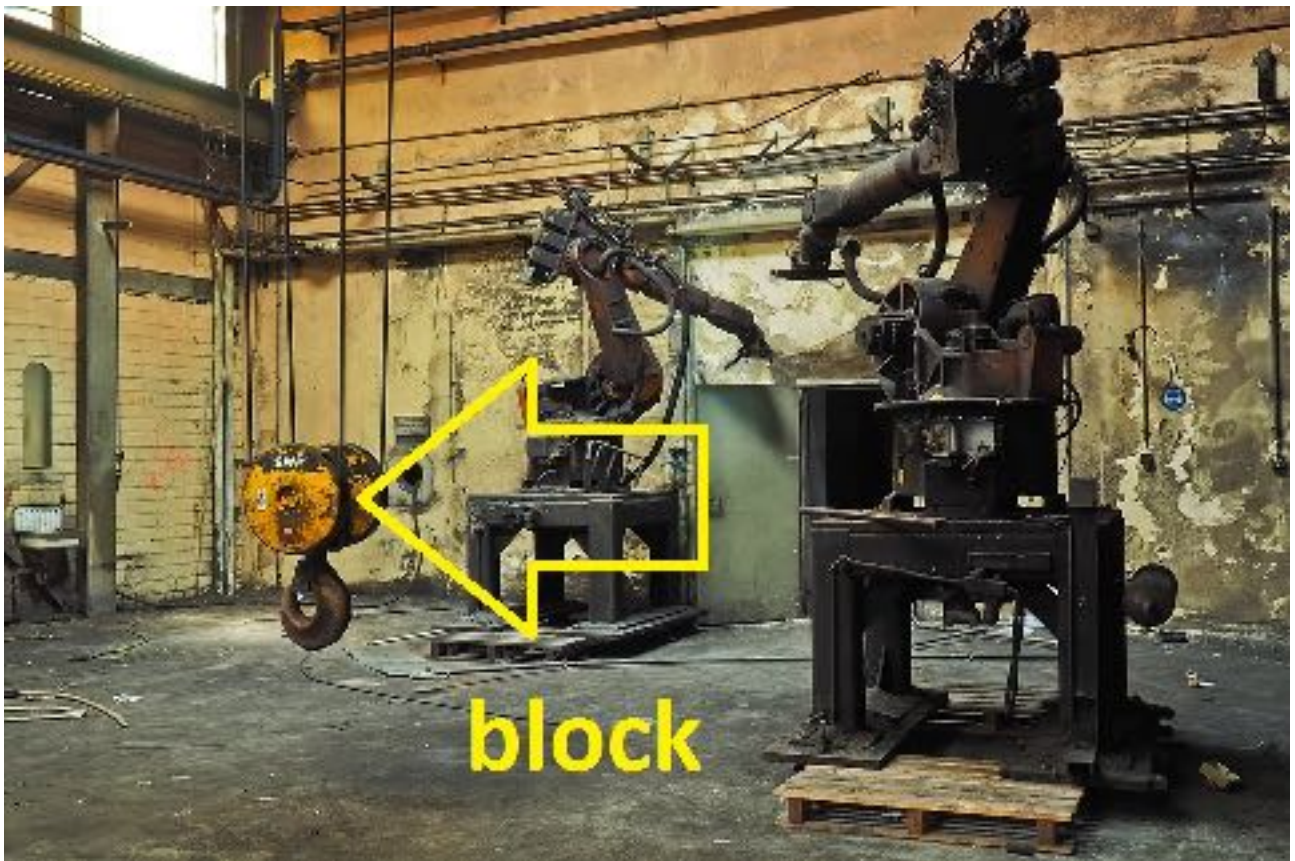

## **Block**

Mekanisk konstruktion för lyft som består av ett hjul och en hållare som en lina kan löpa genom, och som förlänger vägen för lyftet så att man inte behöver ta ut lika mycket kraft för att klara lyftet.





## **Bog**

Främre delen av skrovet över vattenlinjen.



## **Bogpropeller**

**Propeller** som monteras i bogen, i en tunnel tvärskepps genom skrovet.



## **Boj**

Flytkropp som används för förtöjning eller för utmärkning (till exempel av fiskeredskap).

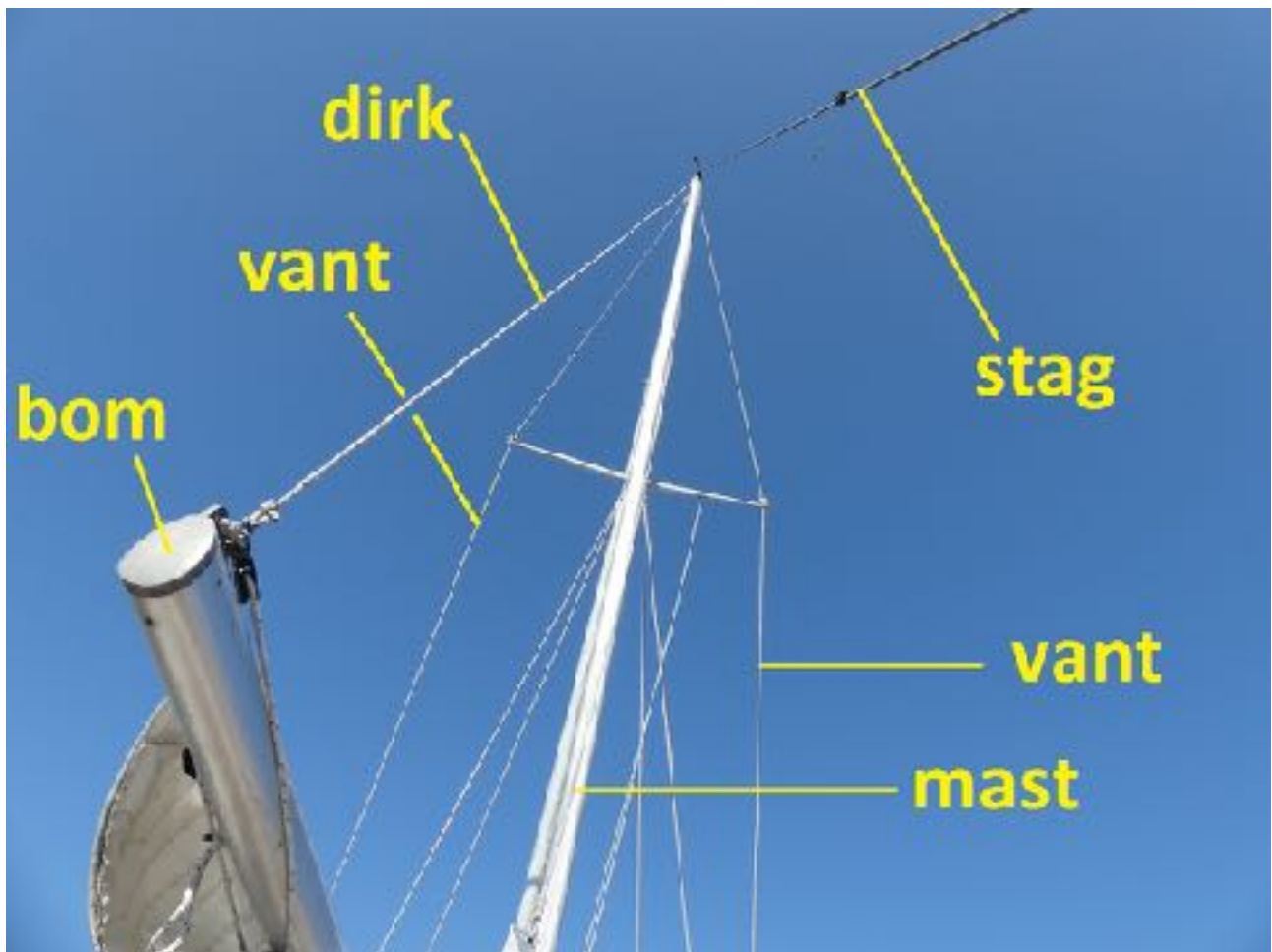

## **Bom**

Svängbar stång på mast, som håller ut undre kant på segel.

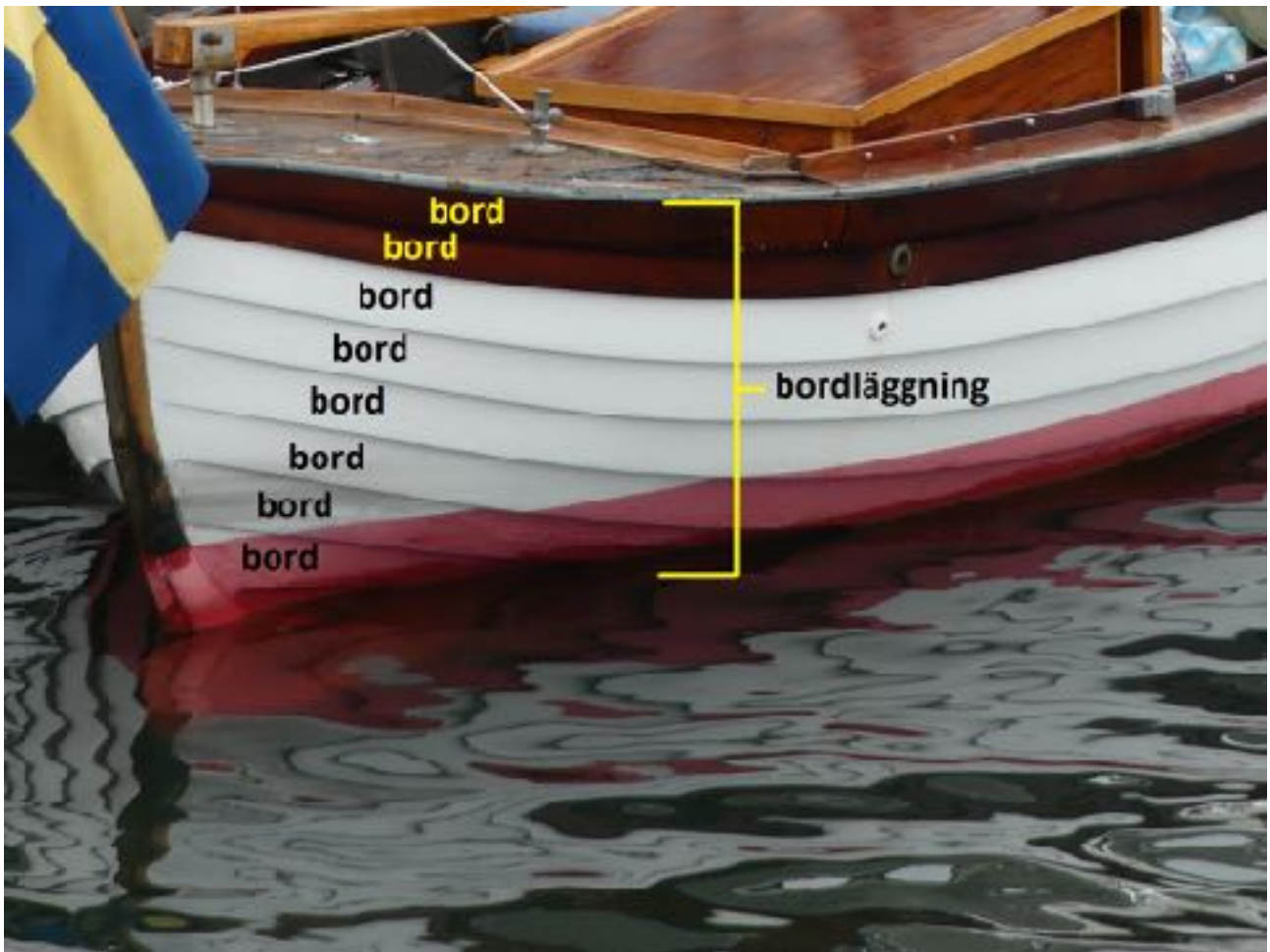

## **Bord**

Enskild längsgående planka i bordläggningen på en träbåt.



## **Bordläggning**

Skrovet på en träbåt, som består av längsgående plankor (bord) som fogas samman.



## **Botten**

Den delen av båtens utvändiga skrov som ligger under vattenlinjen.



## **Bottenfärg**

Särskild färg som man målar skrovets botten med under vattenlinjen och som ska förhindra påväxt av alger och havstulpaner.

## **Bottenstock**

Förbindning tvärskepps mellan köl och bordläggning



## **Brandhake**

Krok i stål eller mässing som är stängd med en fjädrande spärr med samma form och dimension som kroken, och som hindrar en ring eller lina som är fäst i kroken att glida ur kroken.



## **Bränsle**

Vätska, gas eller fast material som kan brinna för att ge energi



## **Bränslefilter**

Filter som håller bränslet till en förbränningsmotor fritt från smuts och partiklar.

## **Bränsleförbrukning**

Den mängd bränsle som en förbränningsmotor behöver använda under en viss tid eller under en viss sträcka.

## **Bränslepump**

Pump i förbränningsmotor som pumpar bränsle från bränsletank till förbränning i motorn.

## **Bränslesystem**

Samverkande delar i en förbränningsmotor från bränsletanken till bränsleinsprutningen i cylindern.



## **Bränsletank**

Behållare som innehåller bränslet till en förbränningsmotor.

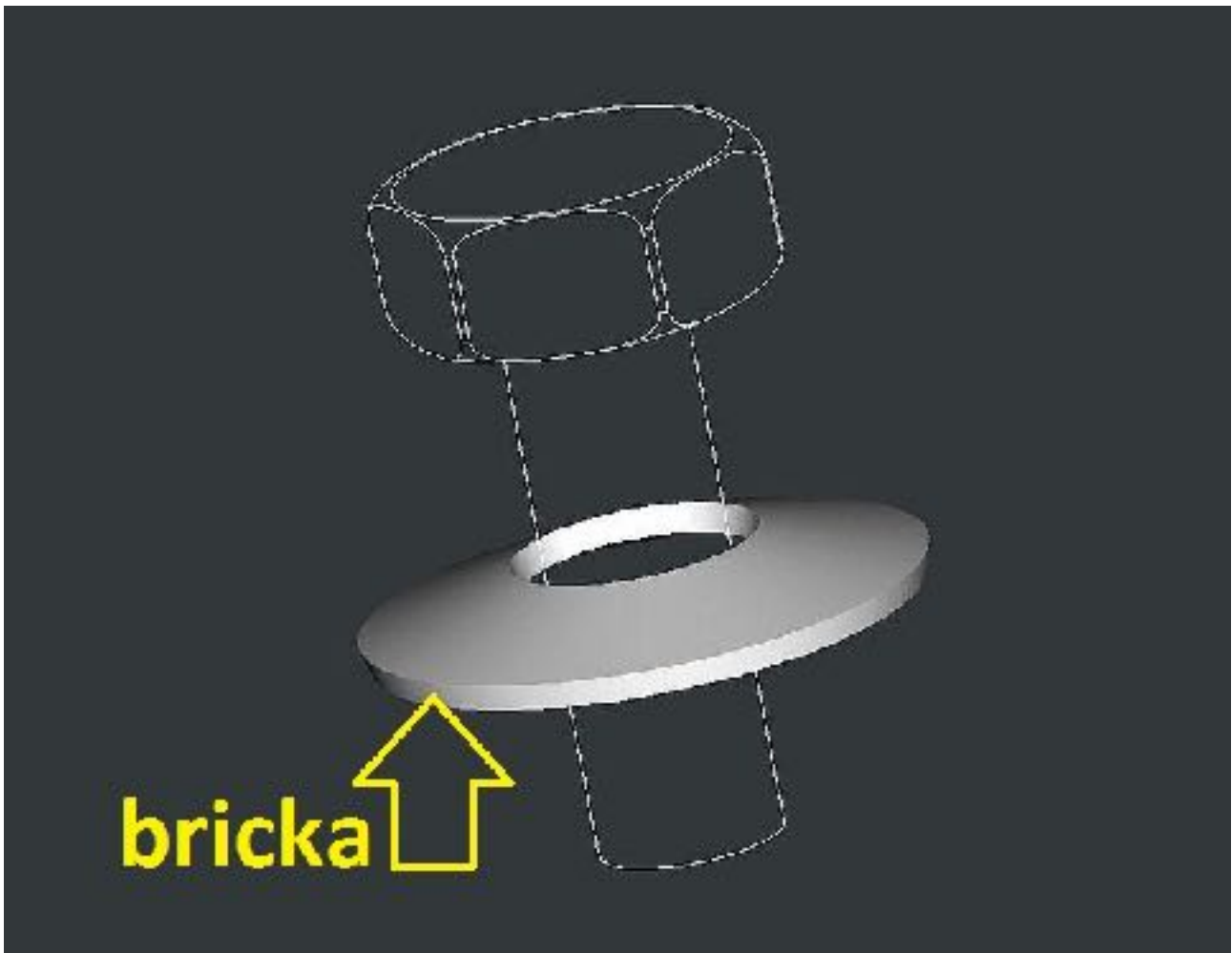

## **Bricka**

Ring-formad platt detalj som oftast är av metall och som används för att utöka anliggningsytan hos skruvförband.



## **Brytbladskniv**

Kniv som man skär i papper eller plast med, och som har ett långt blad som man kan mata fram i ett spår i kniven och som har

brottsanvisningar för att man ska kunna bryta av bladet tvärt när kniven börjar bli slö, så att kniven skär skarpt igen.

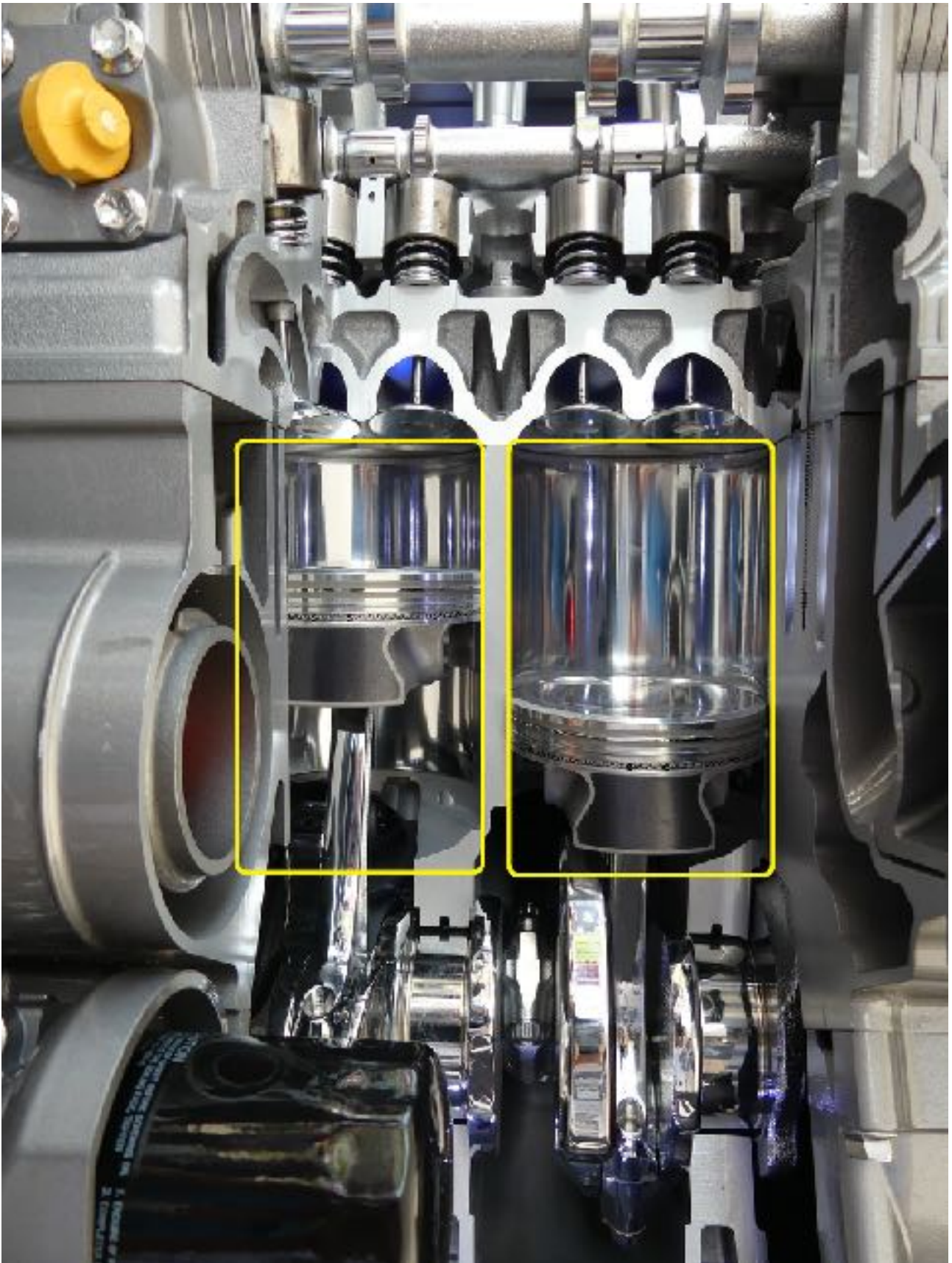

**Cylinder**

Rörformad del av maskin som en kolv rör sig i fram och tillbaka.



## **Cylinderhuvud**

Delen ovanför cylindern i en förbränningsmotor, där ventilerna öppnas och stängs.

## **Däck**

Plan yta eller tak på en båt, som begränsas av relingen och båtens öppna utrymme, till exempel en sittbrunn.

## **Demonterar**

Tar bort eller skruvar ur.

## **Diagnosverktyg**

Dator-program för felsökning och programmering av bilar, flygplan och båtar.

## **Diesel**

Bränsle till diesel-motor, som man tillverkar av rå-olja.



## **Dieselmotor**

Förbränningsmotor där bränslet sprutas in i cylindern och tar eld därför att luften i cylindern har trycks ihop och blivit mycket varm.

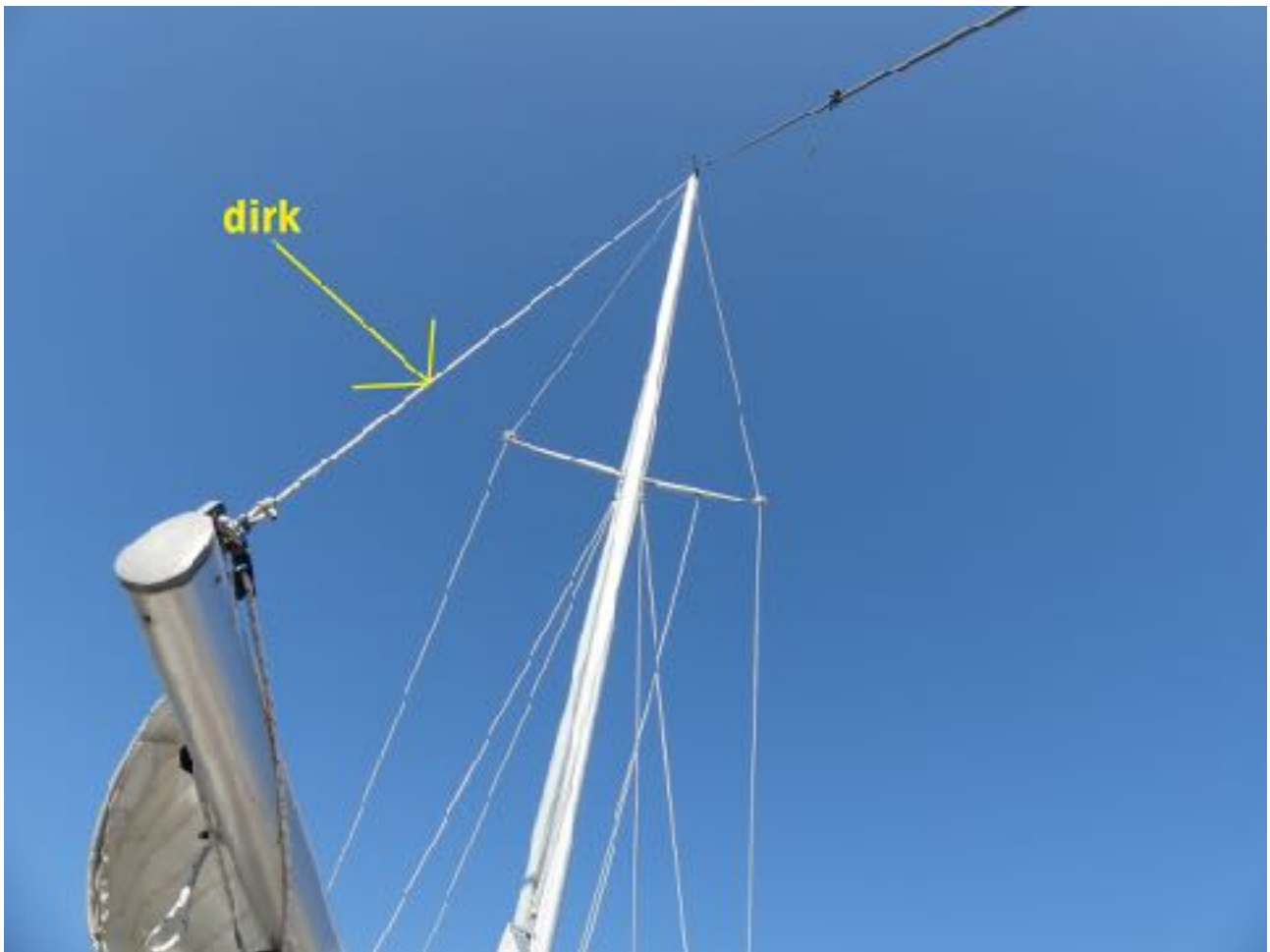

## **Dirk**

Lina från mastens övre del till bommens yttre ände.

drev

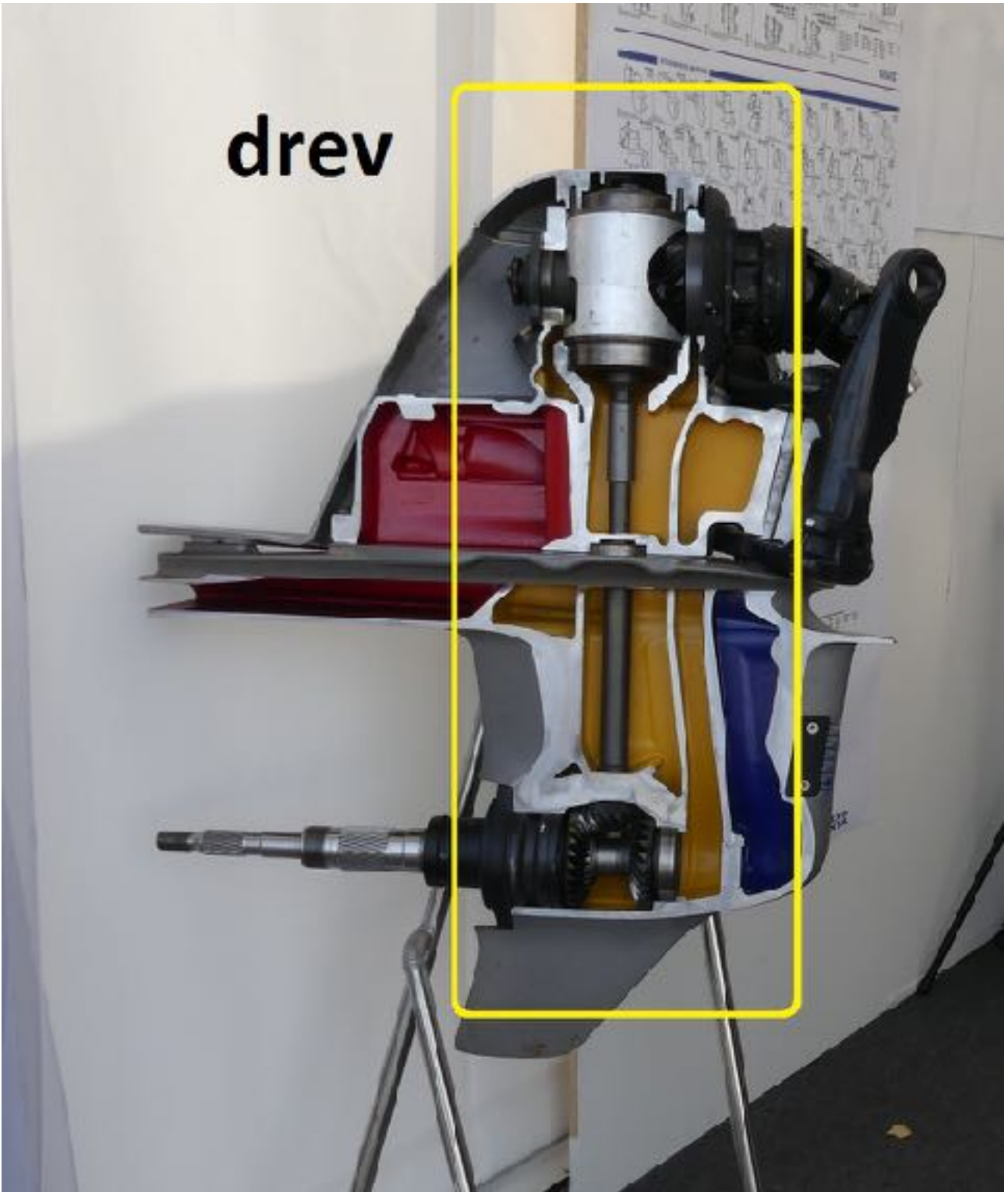

## **Drev**

Mekanisk konstruktion för transmission, med ett kugghjul som rör sig och griper in i ett eller flera andra kugghjul som då rör sig och gör att en propelleraxel och propellern kan snurra.



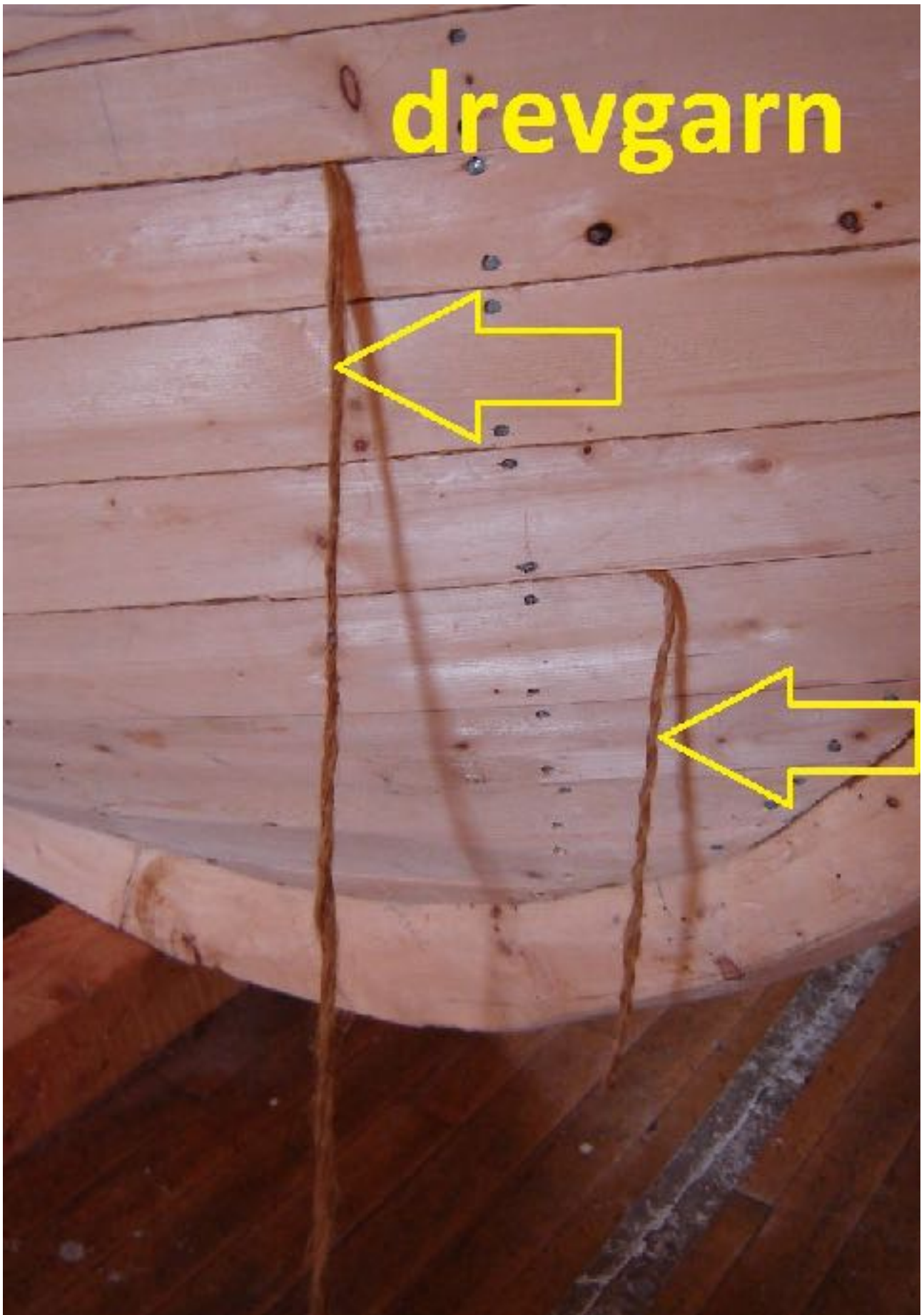

drevgarn

Drevgarn

Garn av hampa, bomull eller liknande, som används för att tätta (drevna) en träbåts skrov eller däck.



## **Drevning**

Tätning av nåten (gliporna) mellan borden på en träbåt, med hjälp av garn (drev) som man bankar in i nåten.



## **Drevrem**

Rem i gummi som sitter uppspänd på remskivor (drivhjul) på vevaxel, generator, kylvätskepump, hydraulpump och andra apparater som ska drivas av motorn.



## **Drevsäck**

Tjock säck som man knyter om växelhuset för att skydda drevet vid vinterförvaring.

## **Drivlina**

Drivlinan består av alla delar på en båt som tillsammans gör att båten går framåt. En motorbåt har en [drivlina](#) från motor till propeller. En segelbåt har ofta två drivlinor där den viktigaste är segel. Men man har ofta även någon typ av motor som är en egen [drivlina](#).



## **Durk**

Löstagbar del av golvet i en båt.



## Dyvika

Plugg i nedre delen av skrovet akterskepps på en öppen båt, som man drar ut eller skruvar ut när båten ligger på land, för att regnvatten ska kunna rinna ur båten.

## Effekt

Den mängd energi som omvandlas per tidsenhet.



## Epoxylim

Mycket starkt lim som blandas ihop av lim och härdare från två olika behållare.



### **Excenterslip**

Slipmaskin med en rund slipplatta som slipar med ett oscillerande rörelsemönster.



## Färgborttagningsmedel

Lösningsmedel som man använder för att ta bort gammal färg.





## **Färgpistol**

Tryckluftsdrevet målnings-verktyg som sprutar ut färg med en fin dim-stråle och som man använder när resultatet måste bli en mycket jämn och slät och fin finish på den yta som man målar.



## **Fartyg**

Stor båt



## **Fender**

(oftast) luftfylld korv av plast, som skyddar båten från att skadas genom stötning eller nötning mot brygga eller annan båt.



## **Fernissa**

Färglös lack som träbåtars däck och bordläggning (särskilt utvändigt) målas med som skydd mot stötar, nötning, solljus och fukt, men också för att skapa en vacker och glänsande yta.

## **Fernissar**

Målar med fernissa.

## **Fettar av**

Gör en fet eller oljig yta torr med hjälp av avfettningsmedel.

## **Fettar in**

Behandlar enskilda maskin-delar i [drivlina](#) eller skrov eller rigg med smörjfett.

## **För**

Den främre delen av en båt



## **Förbränningsmotor**

Motor där den kemiska energin i ett bränsle omvandlas till arbete.

## **Förpik**

Mindre utrymme i fören, under fördäck eller förtoft, och innanför förstäven.

## **Förstäv**

Mindre utrymme i fören, under fördäck eller förtoft, och innanför förstäven



## **Förtoft**

Toft i fören.



## **Förtöjer**

Gör fast en båt vid en brygga eller en kaj.

## **Fribord**

Den del av sidan på en båt som är över vattenlinjen.

## **Fritidsbåt**

Båt som används mest för motion eller nöje, av privatpersoner som är lediga från sitt jobb.

## **Frostskydd**

Medel man blandar i en vätska för att vätskan inte ska frysa till is.



## **Galvanisk korrosion**

Korrosion som händer när två metaller reagerar kemiskt med varandra för att metallerna är i kontakt med varandra, antingen direkt eller indirekt genom till exempel vatten.





## **Gänga**

Spiralformad upp-höjning med intilliggande inskärning, vanligtvis utvändigt på en skruv och invändigt i en mutter eller en hylsa, som gör det möjligt att skruva ihop konstruktionsdelar.



## **Gångbord**

Del av däck, ofta nära relingen, som det passar att gå på.

## **Gängpaj**

Resultatet av att skruva snett eller för hårt, så att gängorna i ett skruvförband skär och skalas av.



## **Gelcoat**

Hårt yt-lager i polyester-plast på plastbåtskrov av glasfiberarmerad plast.



## **Gelcoat cleaner**

Medel för att ta bort gelcoat.

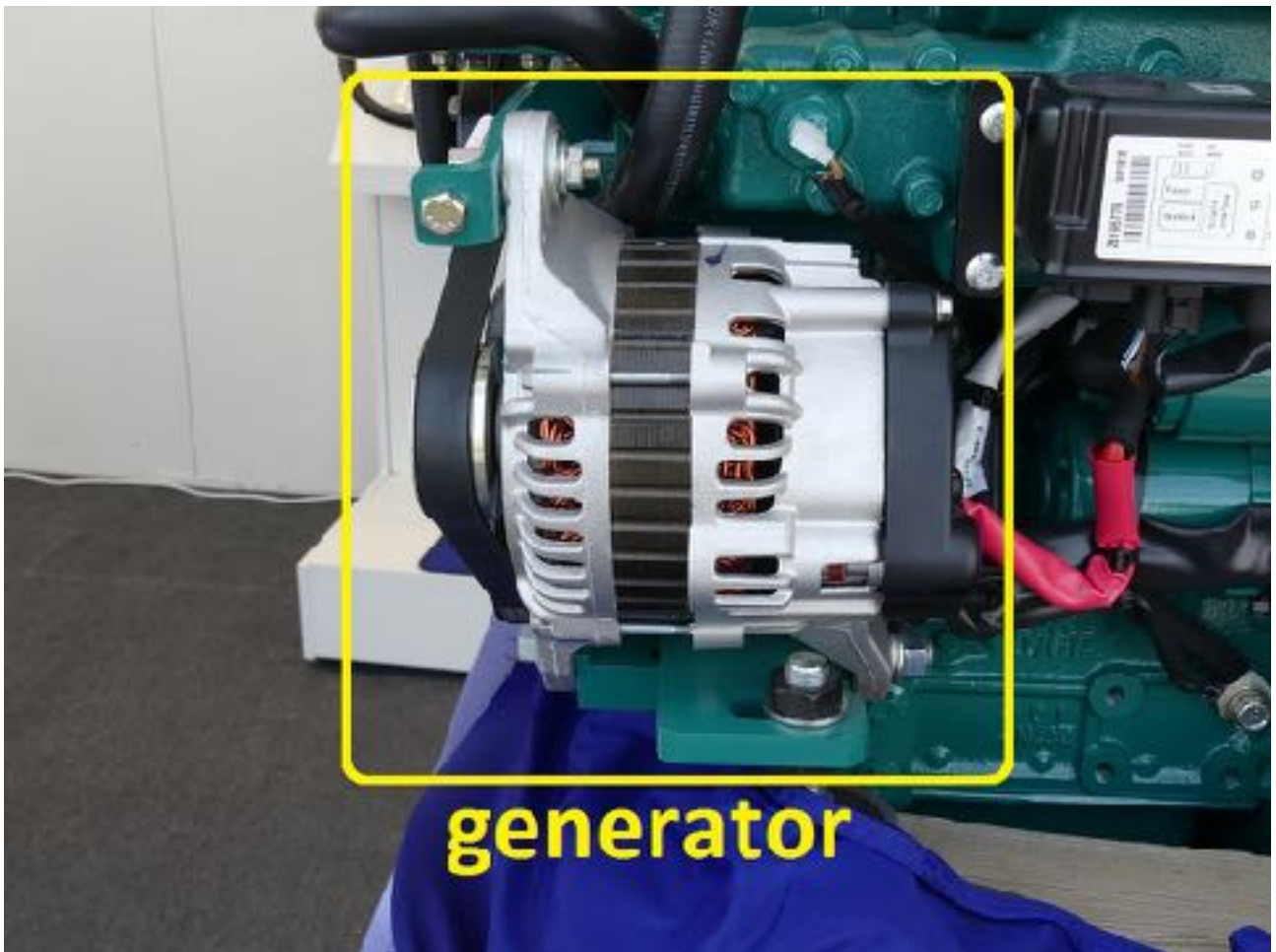

## **Generator**

Apparat som omvandlar röresleenergi till elektrisk energi.



## **Genomföring**

En mjuk gummi-ring eller plast-ring som man sätter i ett hål med vassa kanter, så att man kan dra ledningar eller rör genom hålet utan att ledningarna eller rören skadas.



## **Glasfiber**

Konstfiber av glas. Används tillsammans med 2-komponents härdare för att forma och bygga hårda plastskrov och andra båtdetaljer.



## **Glasfiberarmerad plast**

Plast som för att konstruera plastbåtsskrov har förstärkts med glasfiberväv.





## **Glassbåt**

Liten båt med skrov av rån som är fyllt med gräddvaniljglass som är överdragen med ett lager ripplad choklad, och som midskepps har en klick med jordgubbssylt.



## Glykol

Enkel alkohol som används som frostskydd.



## Gummibåt

Uppblåsbar båt som är tillverkad av en lufttät väv.



## **Hamn**

Plats vid sjön som är ordnad för att man ska kunna förtöja säkert och ligga still säkert med sin båt i sjön.



härdare

## Härdare

Ett ämne som sätter igång en kemisk reaktion som skapar bindningar hos vissa plaster, limmer och lacker så att limmet, plasten eller lacket stelnar fort och blir mycket hårt.

## Hjälpmotor

Liten motor som bara används för framdrivning i särskilda situationer.



## **Högtryckstvätt**

Tryckluftdriven maskin som har en vattenslang och ett munstycke som sprutar ut en blandning av vatten och luft (och ibland ett rengöringsmedel) under högt tryck.



## **Hörselskydd**

Utrustning som skyddar mot buller-skador i inner-örat och som består av kåpor med ljudisolerande material som man sätter över oronen och som hålls på plats av en bygel.

## **Hydraulik**

Kraftöverföring och styrning av maskiner med hjälp av vätska som trycksätts genom att tvingas genom trånga ledningar.



## **Hydraulolja**

Oftast ganska lättflytande olja till slutna hydraulsystem för till exempel servostyrning, hydrauliska ankarspel, kranar och annan lyftutrustning.





## **Impeller**

Hjul som liknar en [propeller](#) med mjuka böjda blad och som snurrar i en rund kammare (pumphuset i en sjövattpump) och som hjälper till att pumpa runt sjövattnet i kylsystemet i en sjövattpump.

## **Impregnering**

Behandling av trä eller textilt material som gör att materialet stöter ifrån sig eller inte suger åt sig vatten, eller ett medel som används för behandlingen.



## Impregnering

Medel som används för impregnering.



## Inombordsmotor

[Båtmotor](#) som monteras ombord på insidan av skrovet.

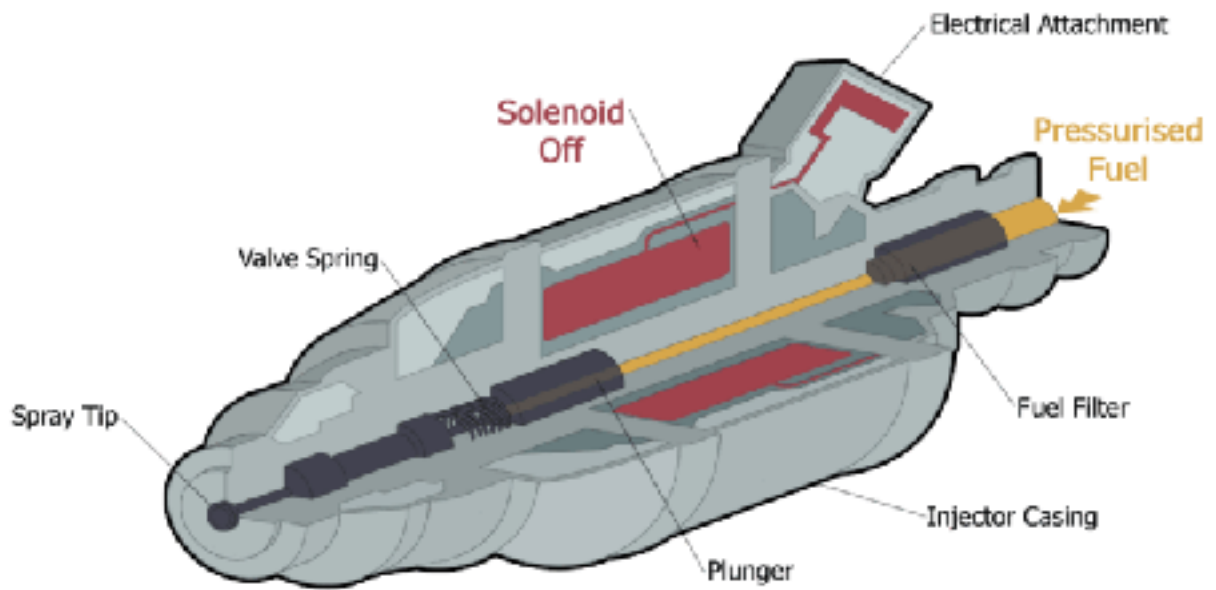

## **Insprutare**

Rör eller apparat som är konstruerad för insprutning av bränsle i förbränningsmotorns förbränningsrum (rummet mellan kolv-huvud och cylinderns tak).



## **Kaj**

Fast tröskelkonstruktion i strandlinjen, där båtar kan angöra för lastning och lossning, eller för att släppa på eller av passagerare.



## **Kapell**

Skydd av kraftig duk eller canvas, som spänns över sådana öppna delar av en båt som kan ta in regnvatten, eller sjövatten vid kraftig översköljning.

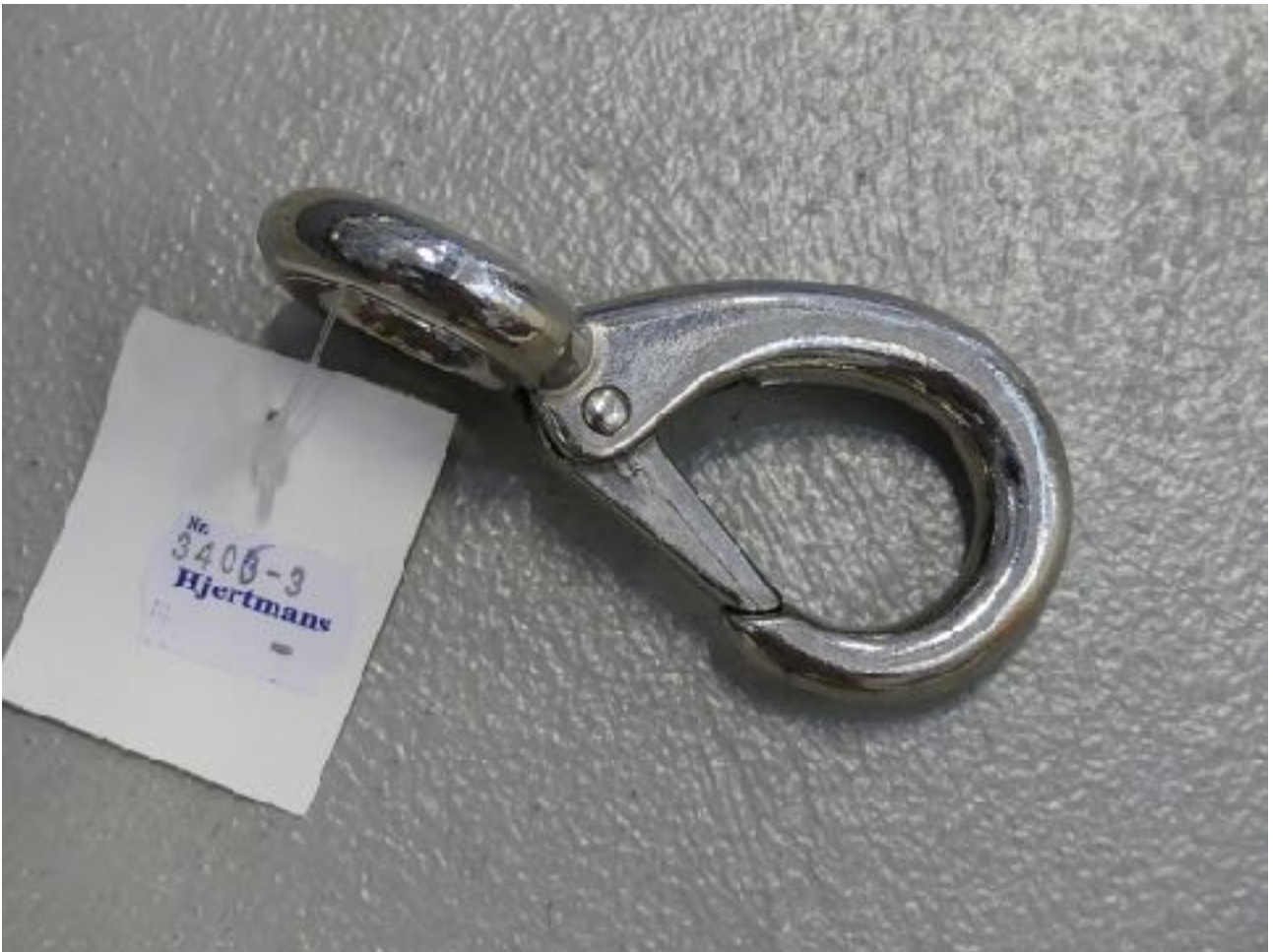

## **karbinhake**

Krok i stål, mässing eller aluminium som är stängd med en fjädrande spärr som hindrar en ring eller lina som är fäst i kroken att glida ur kroken, och som också har en sluten fästögla som är orienterad vinkelrätt mot den ögla som kroken bildar.

## **Kärra**

Enklare typ av vagn som bara har en hjulaxel och som inte har egen framdrivningsanordning och som därför dras eller skjuts av någon eller något.

## **Kätting**

Följd av ringformade länkar i stål eller aluminium som är häktade in i varandra.



## **Klink**

Bordläggning där borden läggs omlott och nitas i varandra.





## **Knap**

T-formad konstruktion, där T:ets tak är längre än T:ets fot är hög, och som man lägger linor runt när man förtöjer båten.

## **Knäskydd**

Böjbara bitar eller plattor av cellplast som man monterar i hållare på arbetsbyxorna och som skyddar knäna i verkstadsmiljö eller byggmiljö där man ofta måste stå på knä eller ta spjörn med knäna mot ett hårt underlag.



## **Köl**

Kölplanka eller konstruktion på skrovets djupaste del, som gör att båten håller kursen bättre och kränger mindre.



## **Kölplanka**

Det längsgående timmer som är träbåtens ryggrad.

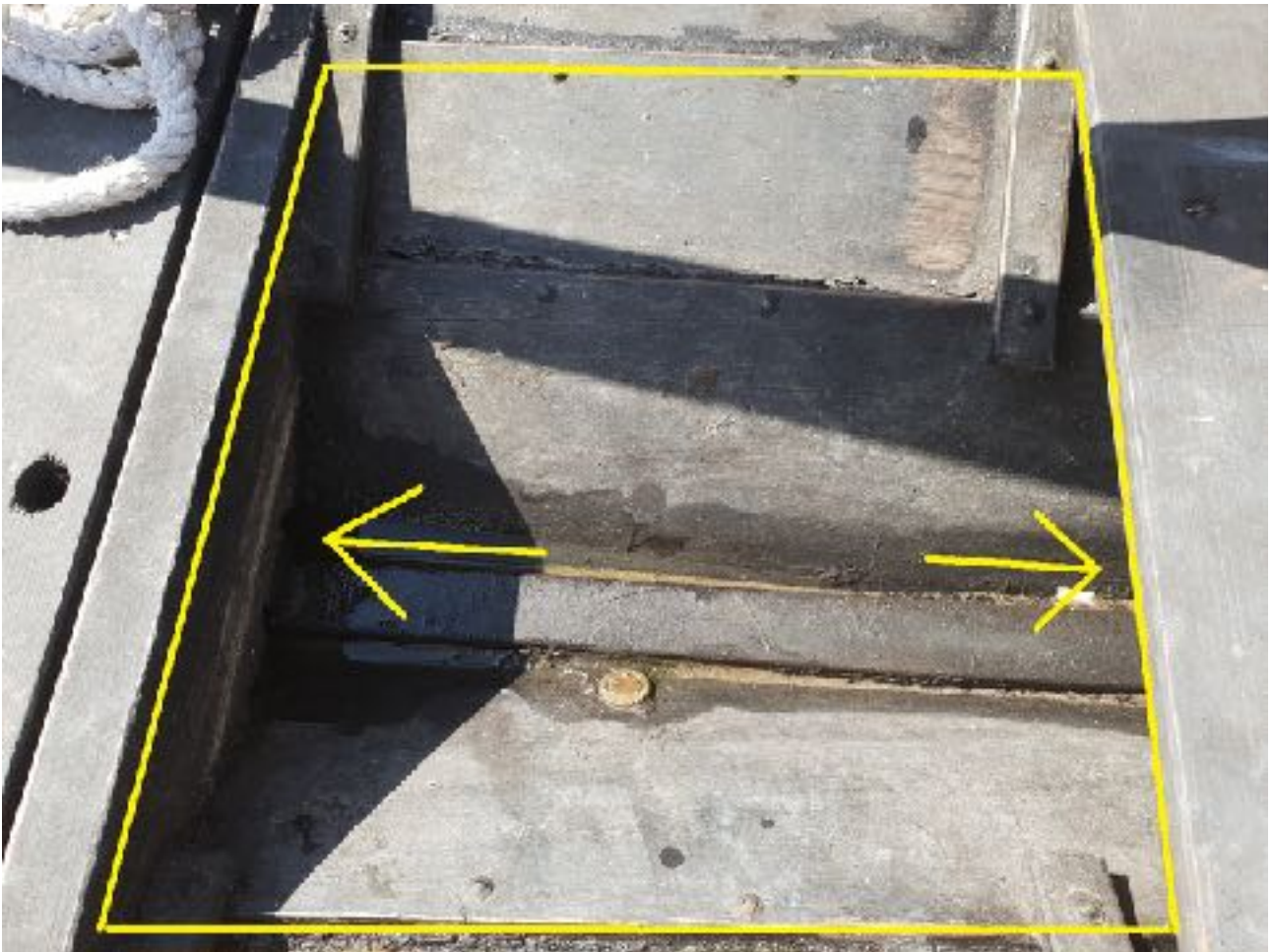

## **Kölsvin**

Utrymmet under durkarna och ovanför kölplankan.

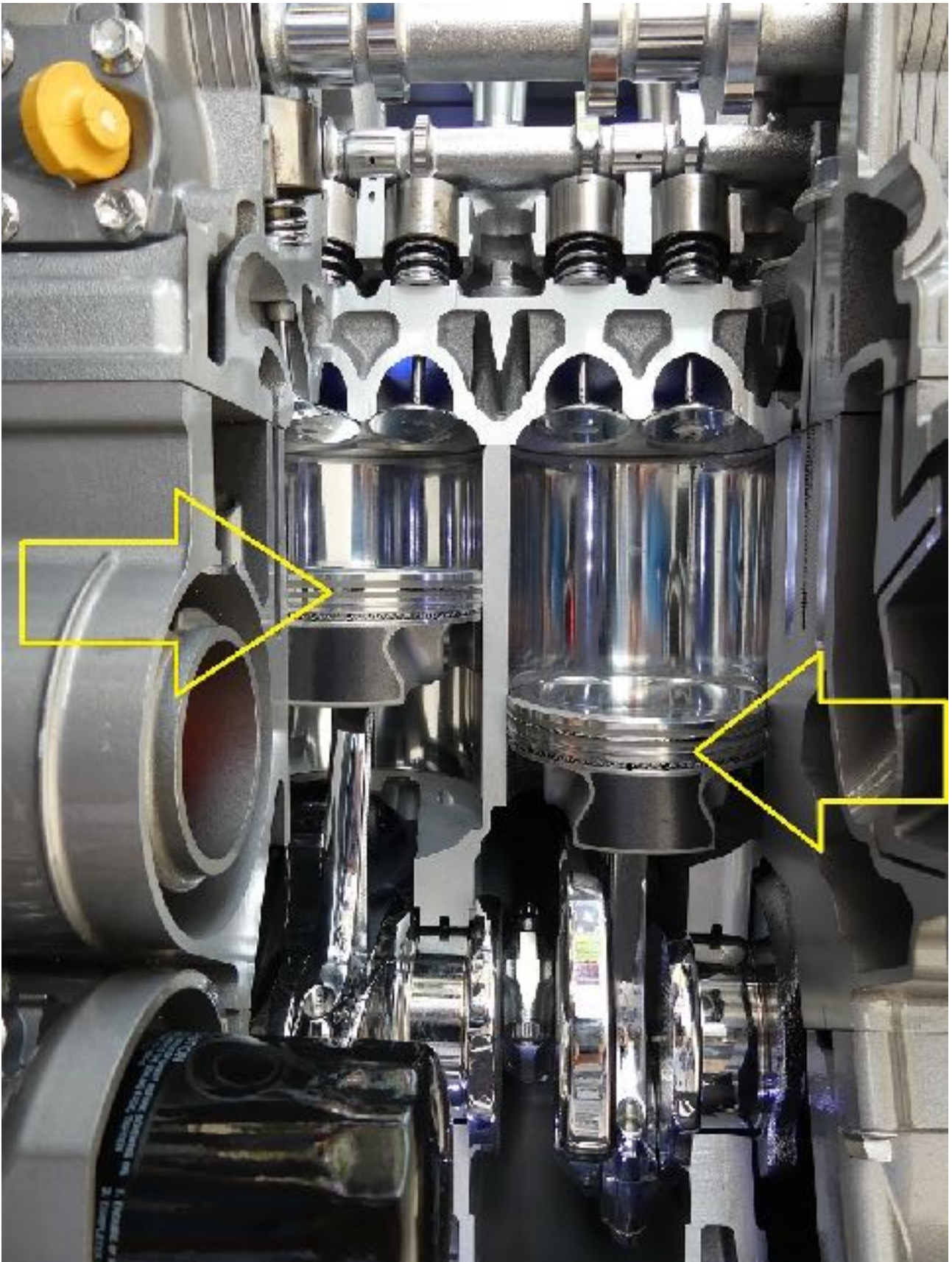

## **Kolv**

Cylinderformad del i maskin som rör sig fram och tillbaka i en tättslutande hylsa, särskilt i pumpar och motorer.



## **Kompressor**

Maskin som pressar samman luft eller annan gas så att lufttrycket blir mycket högre än atmosfärtrycket.

## **Konserveringsolja**

Skyddande olja som används vid motorkonsivering.

## **Korroderar**

Förändras eller förändra genom korrosion.



## **Korrosion**

Förändring av ett material genom kemisk reaktion med ett annat material eller medium.



### **Korrosionsskydd**

Material, ämne, medel eller miljö som skyddar mot korrosion.





## **Kravell**

Bordläggning där borden ligger kant-i-kant så att skrovet blir slätt.

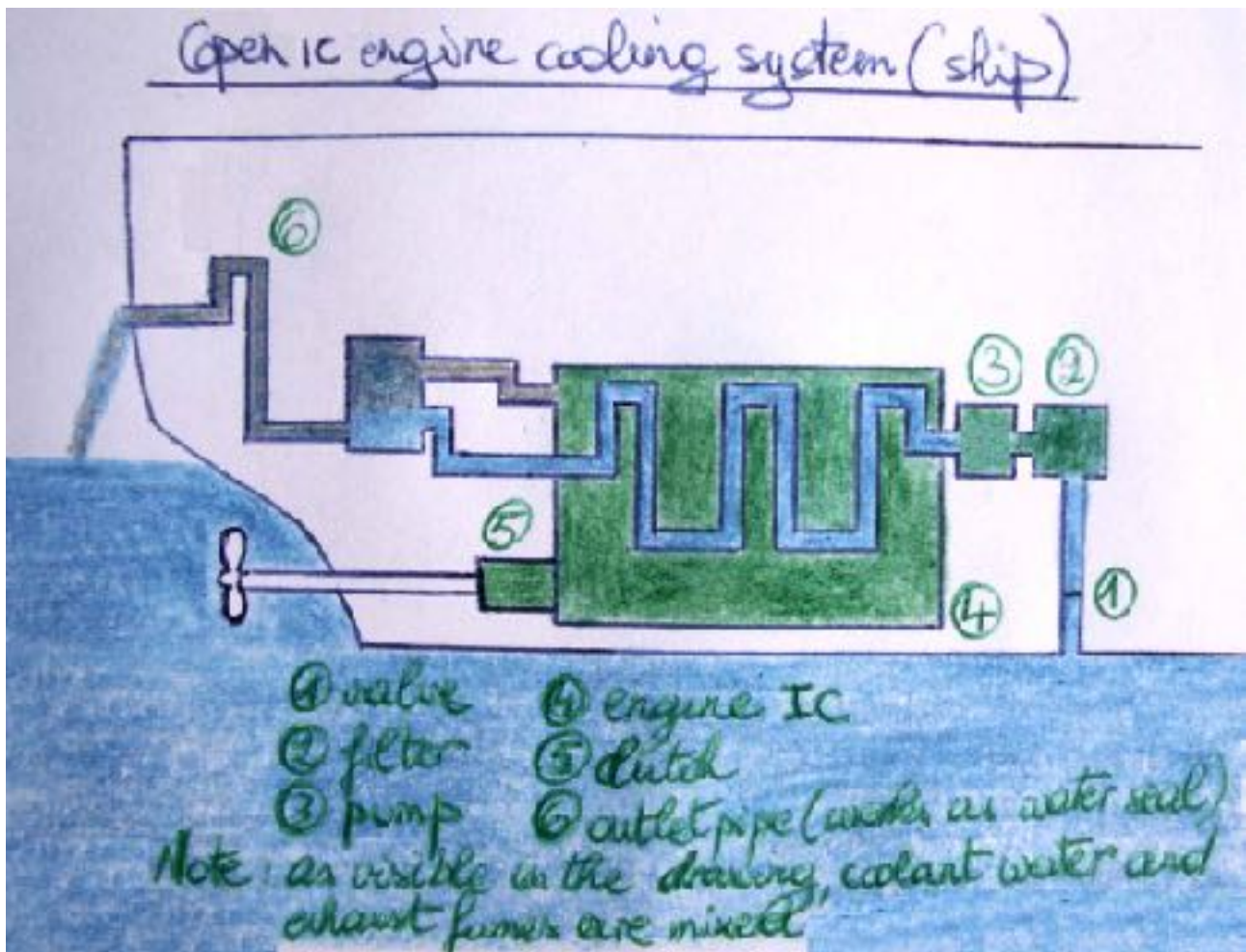

## Kylsystem

System för att kyla ner en motor i drift, eller någon annan maskin i drift, som annars hade blivit så varm att den går sönder.



## **Kylvätska**

Blandning av vatten och [glykol](#) som pumpas runt i kylsystemet i en motor.

## **Kylvätskepump**

Pump i ett [kylsystem](#), som pumpar runt kylvätskan i systemet.



## Lack

Lösning som oftast består av naturhartser och olja som lösningsmedel, och som målas på en yta för att skydda ytan mot stötar, nötning, solljus eller fukt.



## **Lacknafta**

Lättflytande, giftigt lösningsmedel som består av en blandning av estrar, alkoholer och aromatiska kolväten, och som används för att lösa färg (tvätta penslar) eller spä ut (förtunna) färg.



## **Lägger till**

Närmar sig en brygga eller land för att förtöja där.

## **Längskepps**

I längdriktningen av en båt.



## **Limpistol**

Verkt yg som anv ands f or att trycka ut sm altlim.



## **Målar**

Applicerar, lägger på, färg med hjälp av pensel eller roller eller på annat sätt.

## **Marin**

Allt som har att göra med havet.

## **Marina**

Kommersiell fritidsbåtshamn.

## **Maskerar**

Tejpar för delar som ska skyddas från övermålning.





## **Maskeringstejp**

Tejp med ganska svagt lim som används vid måleriarbeten för att täcka över rutor, fribord eller andra delar som inte ska målas.

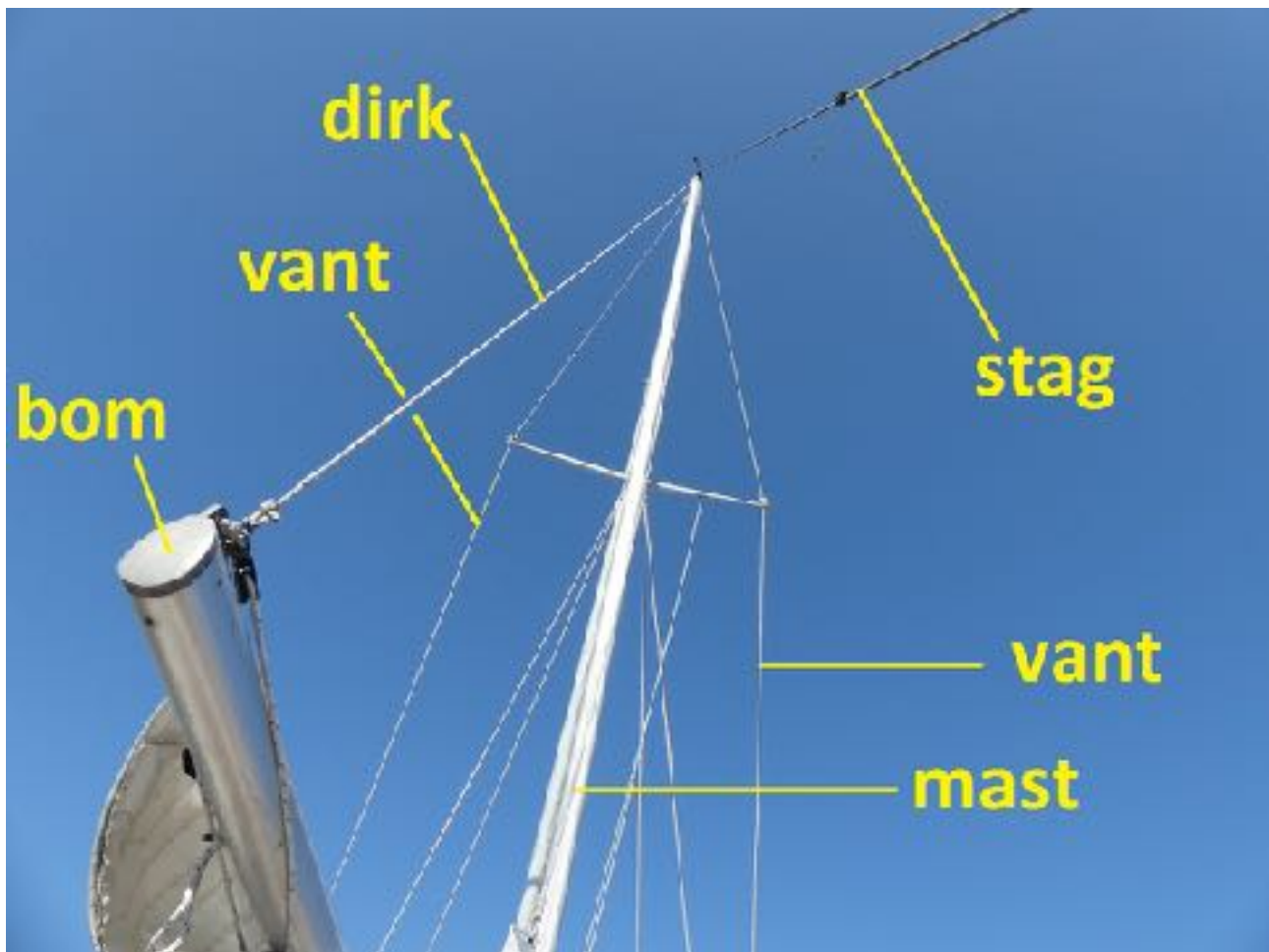

## **Mast**

Upprest stångliknande konstruktion som bär upp segel på båtar.

## **Midskepps**

Mitt i en båt.



## **MIG-svets**

Svets som alstrar en elektrisk ljusbåge och smälter ihop grundmaterialet med ett tillsatsmaterial (trådelektroden) i en skyddande gas.

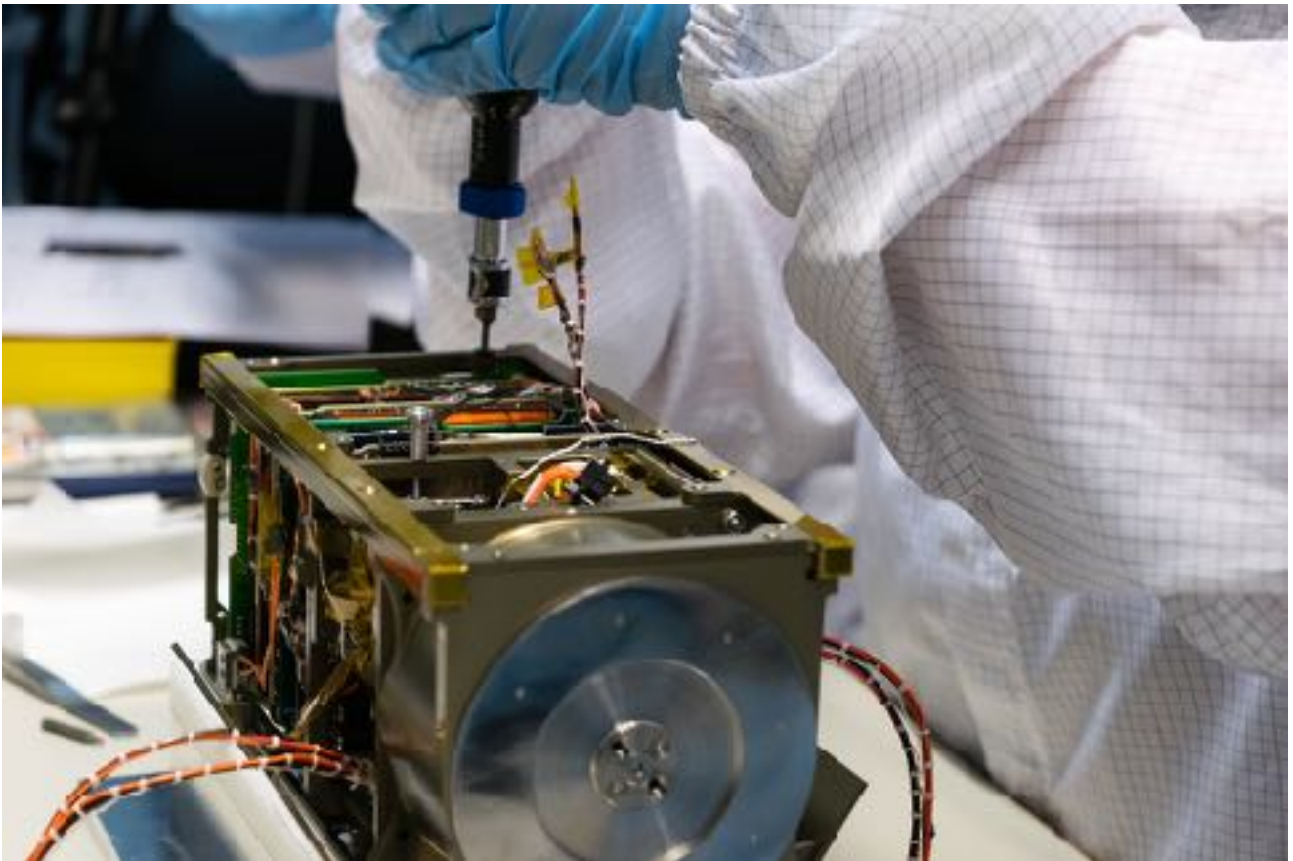

## **Montera**

Sätter ihop eller skruvar ihop delar.



## **Motorbåt**

Båt som i första hand drivs fram med hjälp av en motor.



## **Motorkonservering**

En serie arbetsmetoder för att skydda en förbränningsmotor från att skadas av kondens, korrosion, frost och bakterier när motorn vilar under vintern, eller ett medel som används inom dessa metoder.



## **Motorolja**

Smörjningsolja som smörjer maskindelar i en motor, och som ofta också kyler maskindelarna och skyddar maskindelarna mot korrosion.

## **Motorseglare**

Mellanting mellan motorbåt och segelbåt, som har kraftigare motor än den typiska segelbåtens hjälpmotor.

## **Motorservice**

Service av motor – betyder ofta att byta olja och tändstift.

## **Motorupphängning**

Grov ram i motorbåt som en inombordsmotor vilar mot och sitter fast i, eller kraftigt fäste i aktern för utombordsmotor.



## **Multislip**

Excenterslip med trekantig slipplatta som gör det lätt att komma åt att slipa även på små ytor.



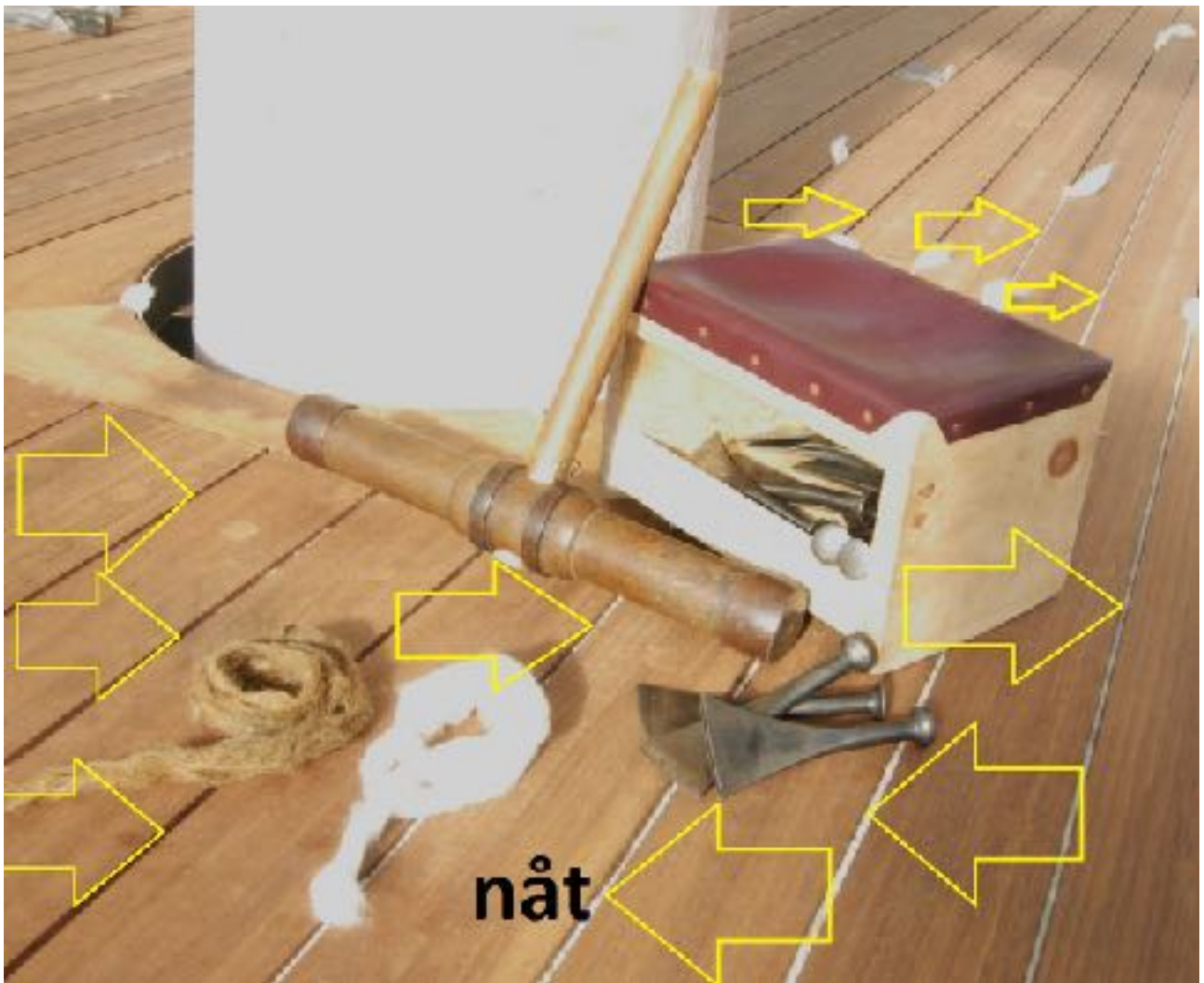

## **Nåt**

Fogen mellan två bord eller två däck-plankor.



## **Nåtar**

Fyller eller bankar i drev eller nåtmassa i en nåt.



## **Nåtmassa**

Trätjära eller annat material som man kan använda när man nåtar ett däck eller en bordläggning.

## **Nautisk**

Allt som har att göra med båtliv och sjöfart.



## **Nit**

Smal bult som stukas och ändrar form i ena änden när man monterar den så att den håller emot på bägge sidor, och så att den inte kan lossas utan att förstöras.

## **Nitar**

Monterar en nit.

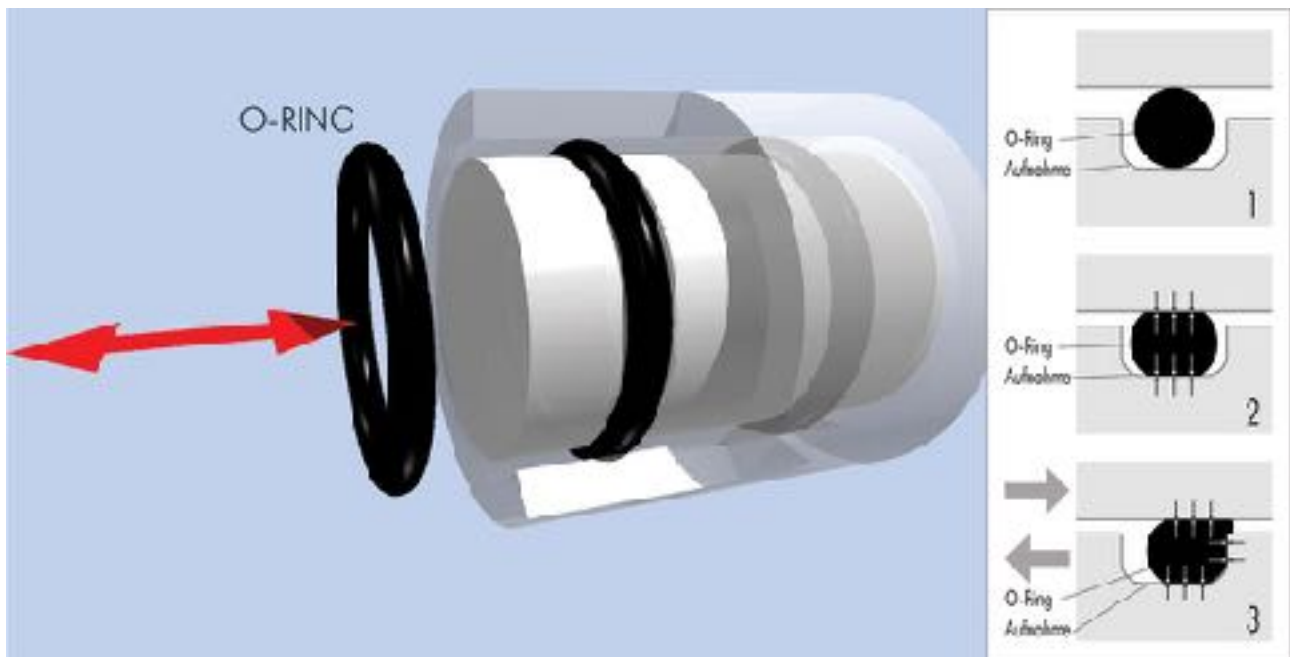

## **O-ring**

Ring-formad tätning av gummi eller plast, som är cirkulär i genomskärning.

## **Offeranod**

En bit metall, för det mesta zink, som skyddar propellern eller motor-delar från galvanisk korrosion på så sätt att den korroderar istället för propellern eller motor-delen.



## **Oljeabsorbent**

Tjock trasa som är särskilt bra på att suga upp (absorbera) oljor.

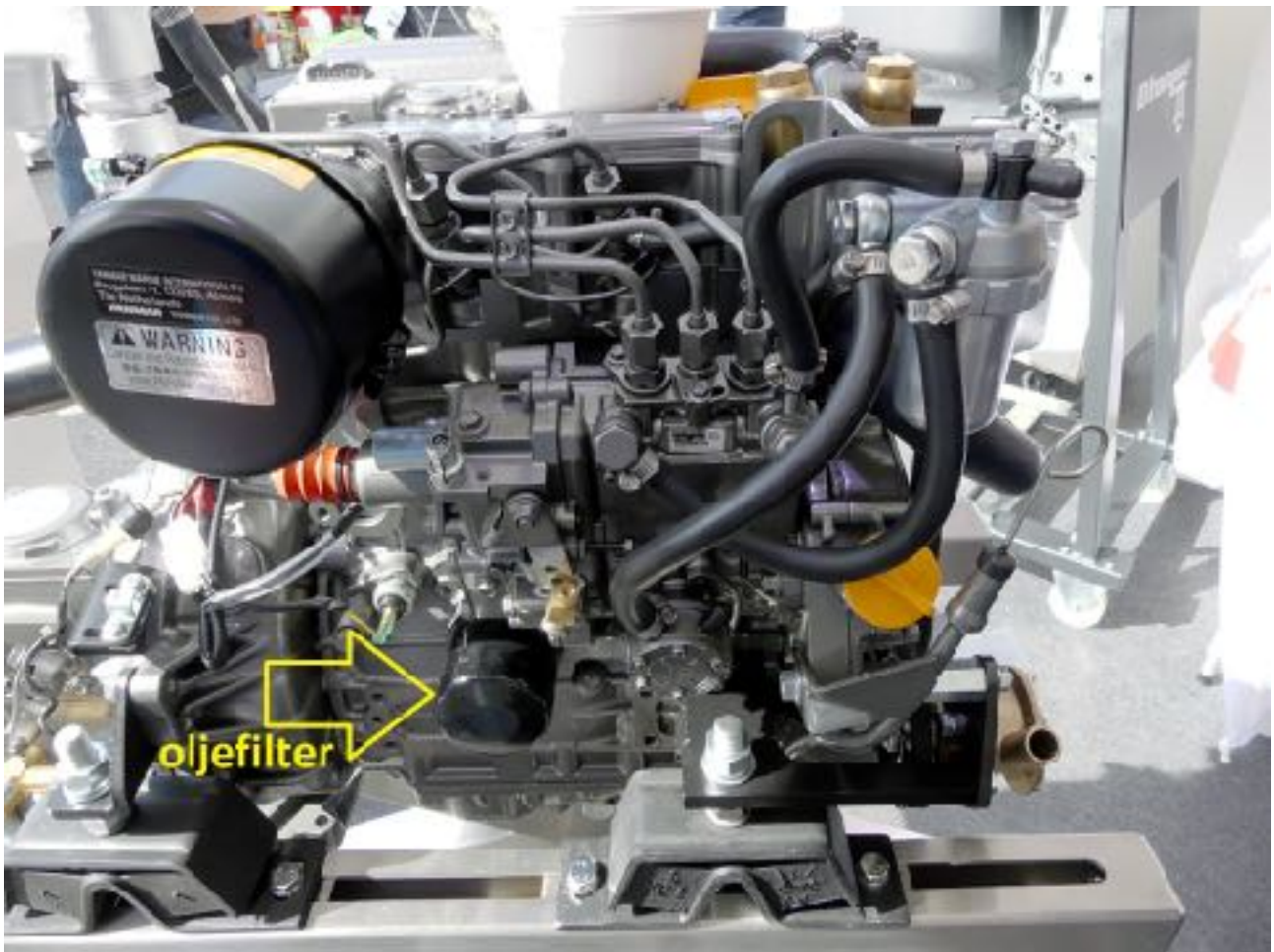

## Oljefilter

Filter som håller smörjoljan i en motor fritt från smuts och partiklar.



## Oljepump

Pump som pressar runt smörjoljan i en motor.



## **Oljesticka**

Lång sticka som når ner i oljesumpen på en motor, och som kan dras ut för kontroll av olje-nivån.

## **Öljett**

Fästelement för kapell som hakas i ovala, skodda hål längs kapellets kant.

## **Ombord**

På båten



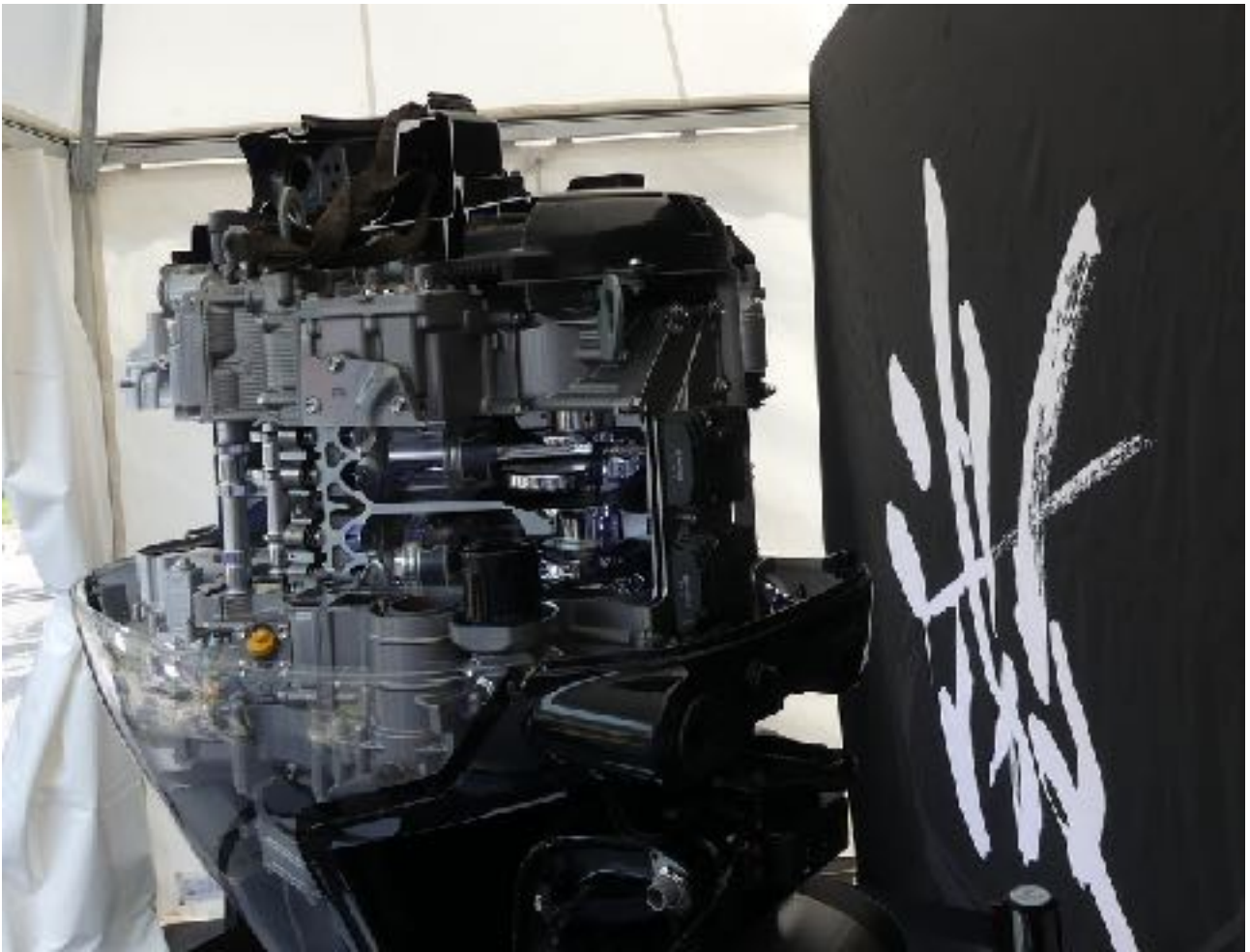

## **Ottomotor**

Förbränningsmotor där bränsle och luft sprutas in i cylindern samtidigt och tar eld med hjälp av en tändstift.

## **Överbord**

Från båten och i sjön.



## **Packning**

Typ av tätning som ofta är gjord av metall eller papper och som ofta är ganska stor och kläms fast emellan två metalldelar som man skruvar fast i varandra.



## **Påväxt**

Invasion av alger, djur och mikroorganismer på skrovet under vattenlinjen.



## **Pensel**

Verktyg med mjuka borst som man målar med.

## **Plugg**

Typ av tätning av plast, gummi, trä eller metall, som man trycker in i eller skruvar in i ett hål i en sluten eller öppen behållare, så att behållaren blir tät.



## **Polera**

Polera gör man för att skapa jämna ytor. Man kan polera för hand med en trasa eller med polermaskin.



## **Polerar**

Gör slät, len och glansig genom bearbetning med duk, trasa, svamp eller maskin med poler-rondell.



## **Polish**

Polermedel som innehåller slipmedel och som används som sista slipning vid renovering av plastskrov.



## **Pollare**

Påle, klump eller annan hållare som sticker upp erller sticker ut, särskilt på kaj, och som man kan förtöja vid.



## **Propeller**

Hjul med två eller flera snedställda skovelblad och som driver fram ett flygplan i luften eller en båt i vatten.





## **Propelleranod**

Axelanod som sitter på axeltappen efter propellern.



## **Propelleraxel**

Axel som drevet driver runt och som propellern sitter på.



## **Pump**

Maskin som arbetar med att trycka fram vätska genom ett system eller ut ur ett system eller in i ett system.

## **Putsar**

Polerar noggrant en liten yta.



## **Rak motor**

Förbrännings-motor som har cylindrarna ordnade i rad efter varandra.



## **Ratt**

Hjul med axel (styrkolonn) som är kopplad till styr-system på en bil, på ett flygplan eller på en båt.



## **Reiling**

List eller bräda längs båtsidan ovanpå översta bordet eller ovanför däck.



## **RIB-båt**

Båt med skrov av glasfiberarmerad plast och med uppblåsbara rörformade sidor i gummimaterial.



## **Rigg**

Segel, master, rår, bommar och spiror samt de vajrar, rep och liknande som används för att stödja och hantera segel, master, rår, bommar och spiror.





## **Roddbåt**

Båt som drivs framåt med muskelkraft, ett par åror, ett par årtullar, och sjön.



## **Roder**

Vridbart styvt blad i aktern under vattenlinjen, som styr båten genom vattnet när man vrider på det.

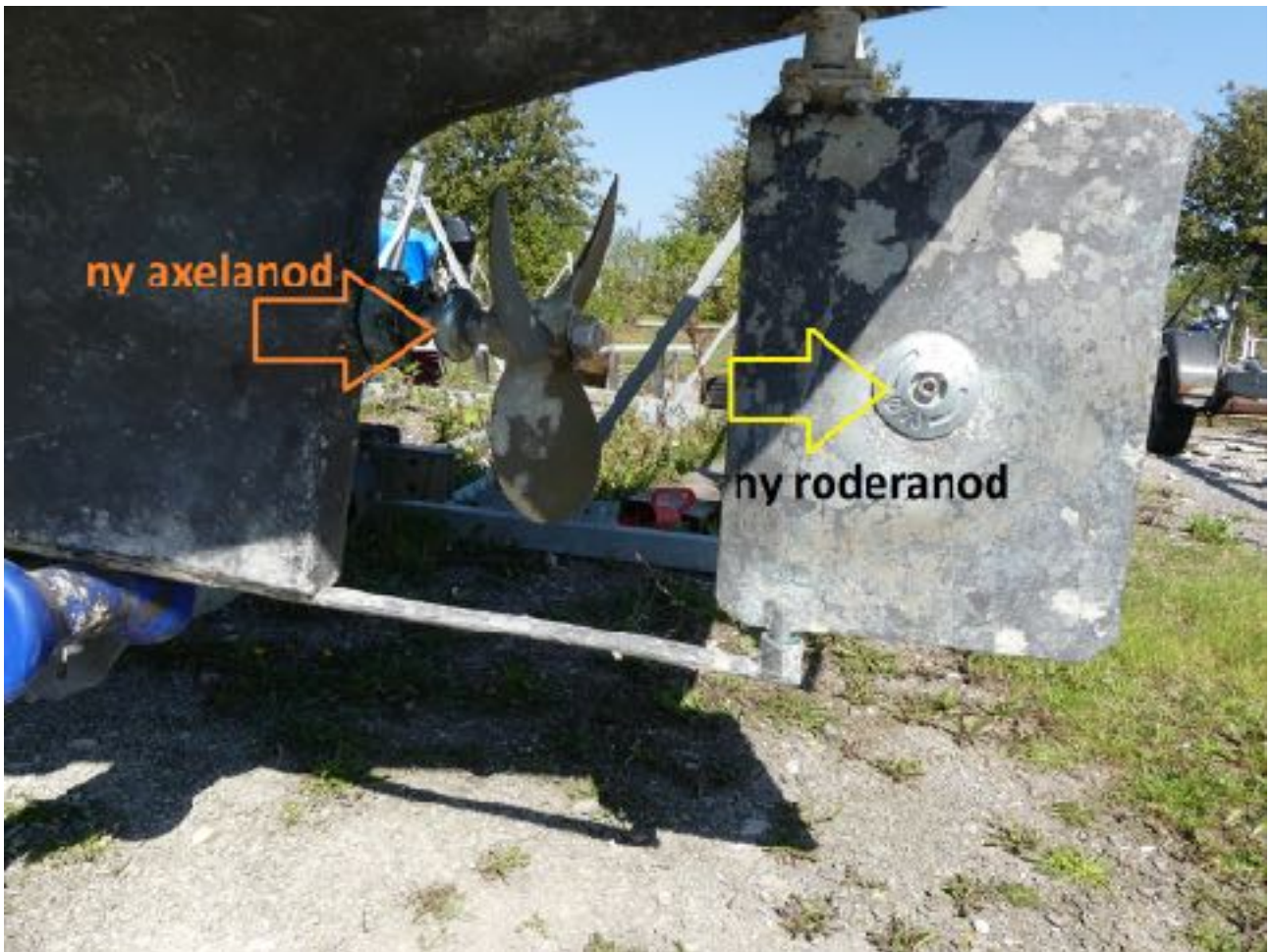

## **Roderanod**

Offeranod som sitter på rodret.



## **Roller**

Verktyg med en mjuk rulle med filt-yta eller borst-yta som sitter på en bygel med handtag och som man målar ytor med som inte behöver ha en slät finish.

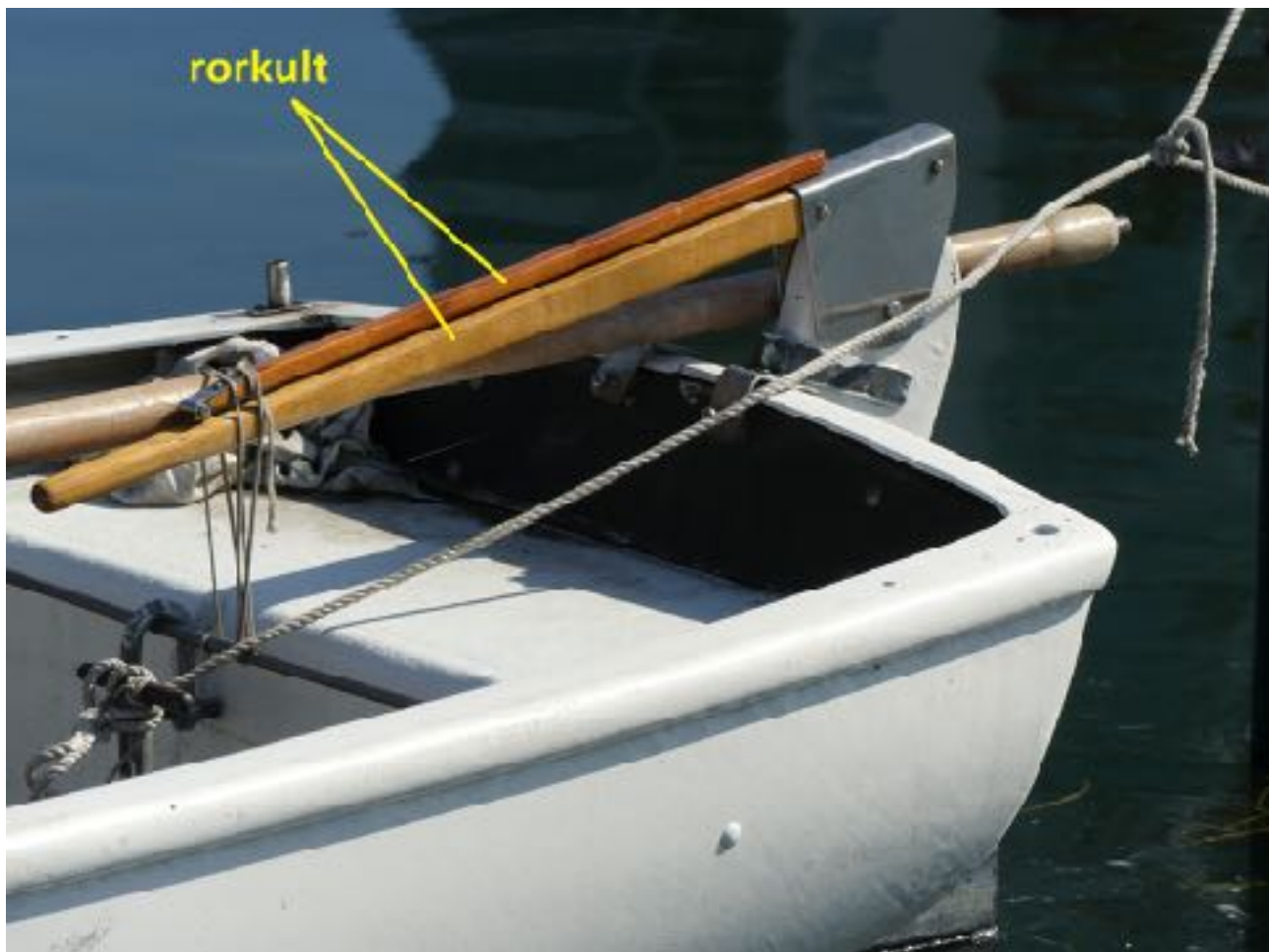

## **Rorkult**

Långt handtag som man kan vrida rodret med.



## **Rost**

Korrosion hos järn och stål som bildas när metallen reagerar med syre, särskilt i fuktig miljö.



## **Röstjärn**

Beslag som är fastskruvat i skrovet tvärskepps på en segelbåt på var sida masten, och som är fäste för vantet.

# Industriprimer

Rostskyddsgrund för stål



**CAPAROL**

1 lit

FLAMM

Rostskydd



Korrosionsskydd mot rost.

## **Röta**

Förändring hos trä (eller annat organiskt material) som gör träet poröst och smuligt, och som oftast beror på att träet har blivit instängt och fuktigt så att bakterier eller svampar kan bryta ner träcellerna.



## **Rotborste**

Borste med kraftiga borst av risrot.



## **Ruff**

Större utrymme under däck och överbyggnad.



## **Rundsling**

Ändlöst flexibelt band för tunga lyft, som består av en kärna av garn och ett vävt hölje.

## **Rundslip**

Slipmaskin med snurrande skiva.



## **Schackel**

Bygel i stål eller mässing eller aluminium, med ett ogängat hål i ena bygel-änden och ett gängat hål i den andra bygel-änden, och en skruv som skruvas genom hålen.



## **Segel**

Ett stycke tyg som kan utvinna kraft ur vinden när det spänns upp i viss vinkel.

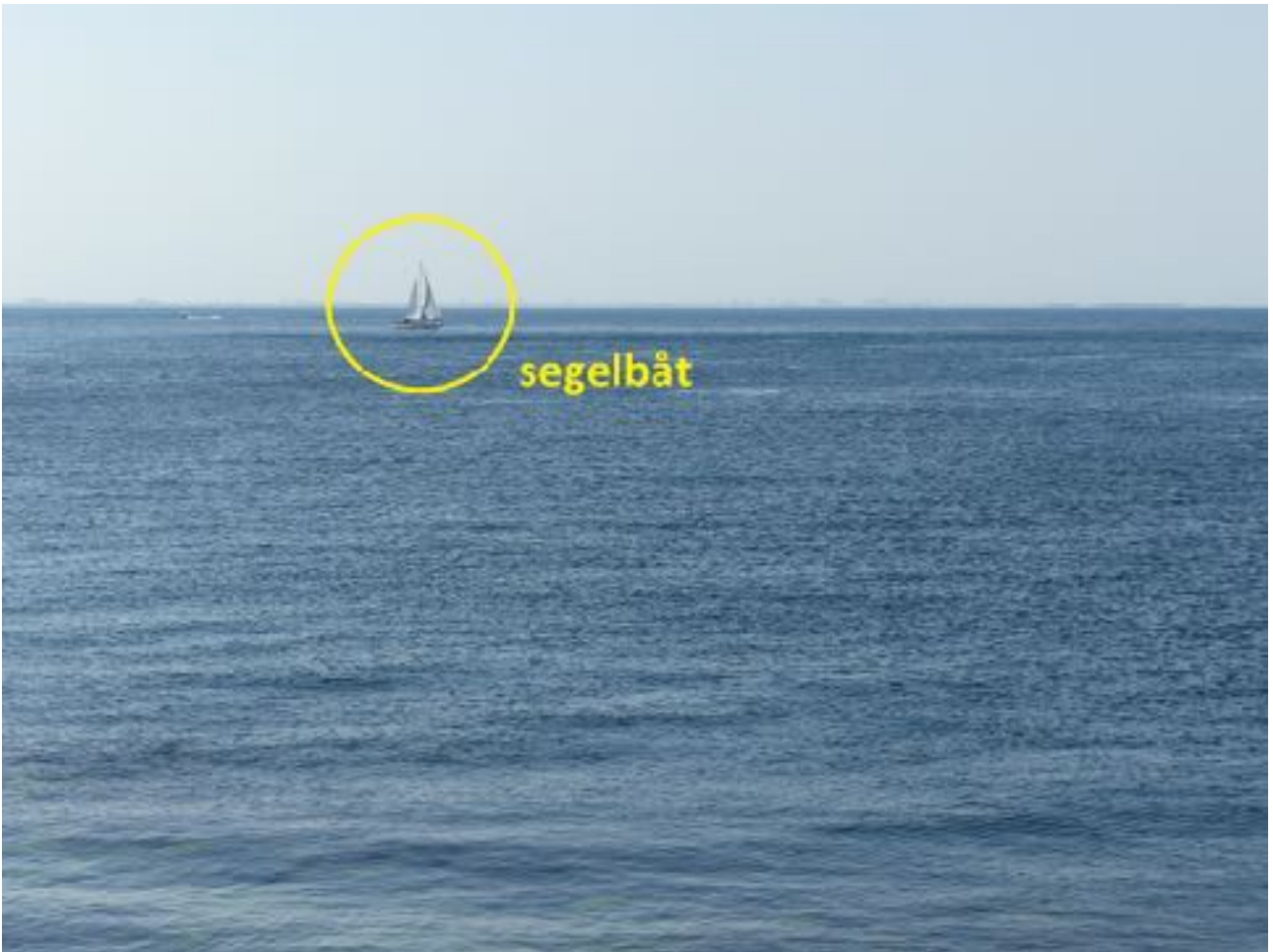

## **Segelbåt**

Båt som drivs framåt med segel, men det finns ofta en hjälp-motor i båten.

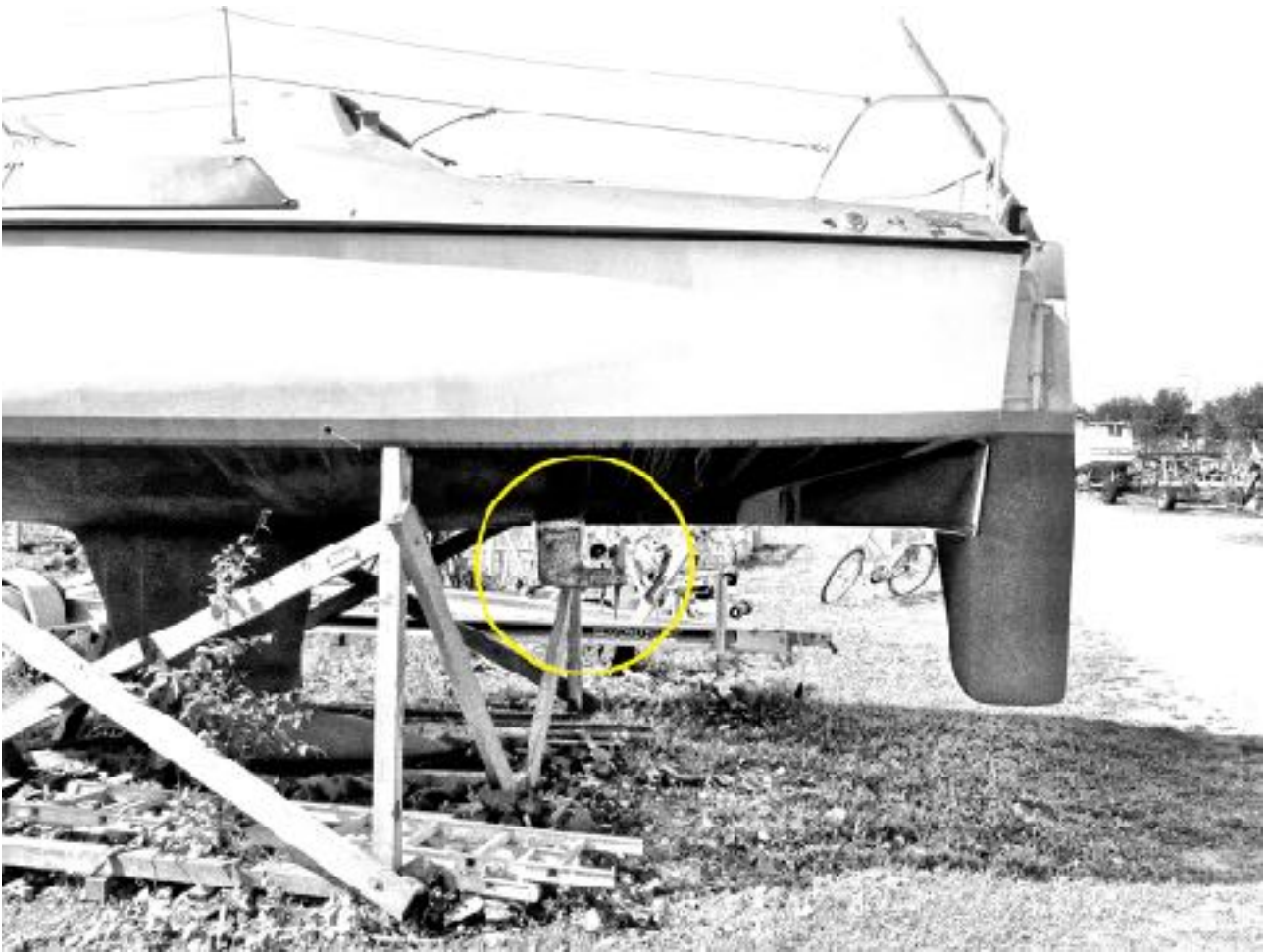

## **Segelbåtsdrev**

Drev på segelbåt där motorn sitter på insidan av båten och drevet sitter på undersidan av båten.

## **Service**

Planerat, regelbundet underhåll av maskin eller annan produkt, så att produkten får ett så långt liv som möjligt.



## **Silikon**

Medel eller massa som består av kisel-föreningar och som klarar hög värme och andra påfrestningar.





## **Silikonspruta**

Verktøy som man trykker eller sprutar ut silikonet med.

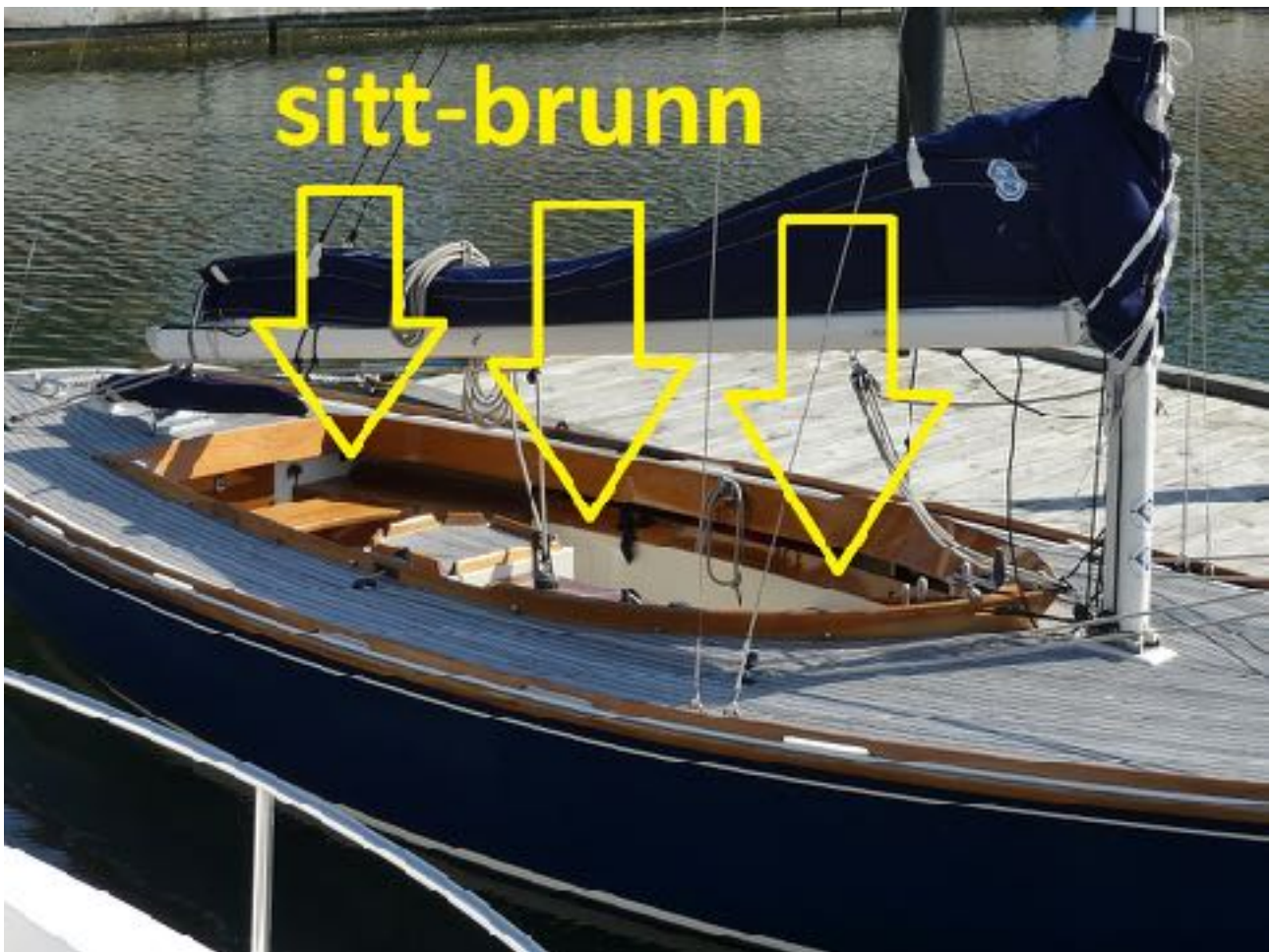

## **Sittbrunn**

(oftast i en segelbåt) öppet utrymme där man styr båten och som ofta också har plats för passagerare

## **Sjön**

Det vatten som en båt flyter på.

## **Sjösättning**

Aktiviteten att flytta en båt från land och ner i sjön.



## **Sjösättningsramp**

Sluttande yta ner i vattnet som används vid sjösättning och upptagning av mindre båtar.

## **Sjövatten**

Vatten från hav eller sjö som används för motorkylning.



## **Sjövattenpump**

Pump i kylsystemet för sjövattenkyld motor, som pumpar runt sjövatten i kylsystemet.



## **Skiftnyckel**

En skiftnycker är en nyckel man skiftar med.



## **Skot**

Lina som bestämmer seglets vinkel mot båten.



## **Skotlås**

Hållare med två ledade halvcirkelformade puckar med tänder mot varandra, som kan hålla fast skot och andra linor och som det går att ta hem (dra in) skotet igenom, men inte släppa tillbaka skotet.

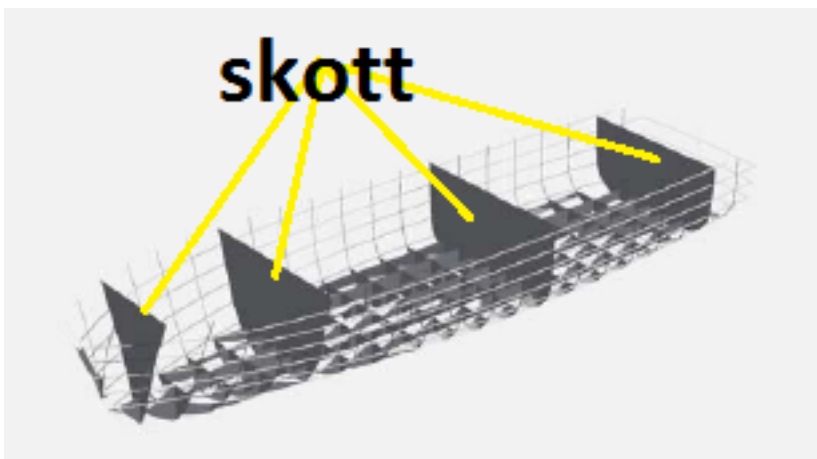

## **Skott**

Vägg i båt, såväl längskepps som tvärskepps.



## **Skrapa**

Verktyg med tvärställt och ofta slipat blad, som används för att skrapa bort en ojämnhet eller en beläggning på en yta.



## **Skrapar**

Drar eller skjuter skrapa, oftast många gånger, för att ta bort gammal färg, fernissa eller annan beläggning.





## **Skrov**

Båt-kropp utan inredning eller rigg.



## **Skrubbar**

Gnider hårt med grov borste eller svamp.



## **Skruvmejsel**

Skruvmejsel är ett verktyg för att skruva i och ut olika typer av skruvar. Det finns skruvmejslar med olika typer av skruvhuvuden – spårmejsel, kryssmejsel, stjärnmejsel, fyrkantsmejsel – se mer länk.



## **Skurmedel**

Kemisk produkt som kan lösa upp fett och som man använder för att rengöra ytor.



## **Skyddsglasögon**

Glasögon som är till för att skydda ögonen vid arbete med risk för stänk eller smuts som kan skada ögonen, till exempel svetsning, hantering av skadliga vätskor eller höga hastigheter.



## **Skyddshandskar**

Handskar som skyddar fingrar och händer och underlättar arbetet i miljöer där man handskas med smutsiga, feta eller frätande föremål eller ämnen eller vibrerande maskiner eller hårt sittande maskindelar.

## **Skyddsmask**

Mask som täcker hela ansiktet eller bara mun och näsa, och som skyddar luftvägarna så att man inte andas in giftiga gaser eller skadliga partiklar.



## **Skyddsskor**

Kraftiga och särskilt fot-vänliga skor med stålhätta som skyddar fötterna och särskilt tårna i verkstadsmiljö eller byggmiljö där man ofta arbetar med tunga, vassa eller skärande delar och maskiner.



## **Slangklämman**

Metallband med ett stansat eller pressat skruvspår och en fastmonterad skruv som används för att spänna ihop bandet.



## **Slipa**

Slipar gör man för att ta bort ytskikt. Man kan slipa med slippapper på en tråkloss eller med slipmaskin.





## **Slipar**

Gör jämn eller slät rivig, genom bearbetning med slippapper eller slipmaskin.

## **Slipbräda**

Lång eller bred och platt slipkloss, ofta med två handtag, för jämn och effektiv slipning av stora ytor.



## **Slipkloss**

En bit trä, plast eller kork som man spänner en bit slippapper eller sandpapper runt och som ofta ger bättre friktion och bättre resultat när man slipar en plan yta för hand.

## **Slipmaskin**

Maskin som har snurrande, oscillerande eller vibrerande plattor, band eller skivor med en yta av slippapper, polerduk eller filt.



## **Slippapper**

Kraftpapper som har en yta med korn av flinta, glas, kiselkarbid, sand eller smärgel, och som man använder för att slipa ytor med.

## **Smältlim**

Typ av lim som är fast i rumstemperatur, och som appliceras med hjälp av en limpistol som hettar upp limmet.



## **Smörjer**

Underhåller eller fyller på ett smörssystem eller delar av ett smörjsystem, eller behandlar enskilda delar i [drivlina](#) eller skrov eller rigg med smörjolja eller smörjfett.

**QUICKSILVER**

**MARINE GREASE**  
**2-4-C**  
**WITH PTFE**

- For use in the following marine equipment applications:
- Steering systems/cable linkages
  - Throttle and shift cables and linkages
  - Remote controls
  - Prop shafts
  - Swivel pins
  - Tilt lock mechanisms/tilt tubes
  - Hinge pins
  - Boat trailer wheel bearings

**NLGI 2**



**NET WT 8 OZ (227 g)**

## Smörjfett

Fett till smörjssystem eller i smörjssystem.



## Smörjolja

Olja till smörjssystem eller i smörjssystem.

## Smörjssystem

Samverkande delar i en motor och i en hel [drivlina](#), som ser till att motor och [drivlina](#) är smorda och inte går torra (skär).



## **Snabblänk**

Kedjelänk som är öppningsbar med ett gängat lås.



## **Spacklar**

Fyller sprickor eller ojämnheter med hjälp av spackel och spackelspade.



## **Spant**

Invändiga tvärskepps konstruktioner som håller ihop och stärker upp träbåtens skrov.



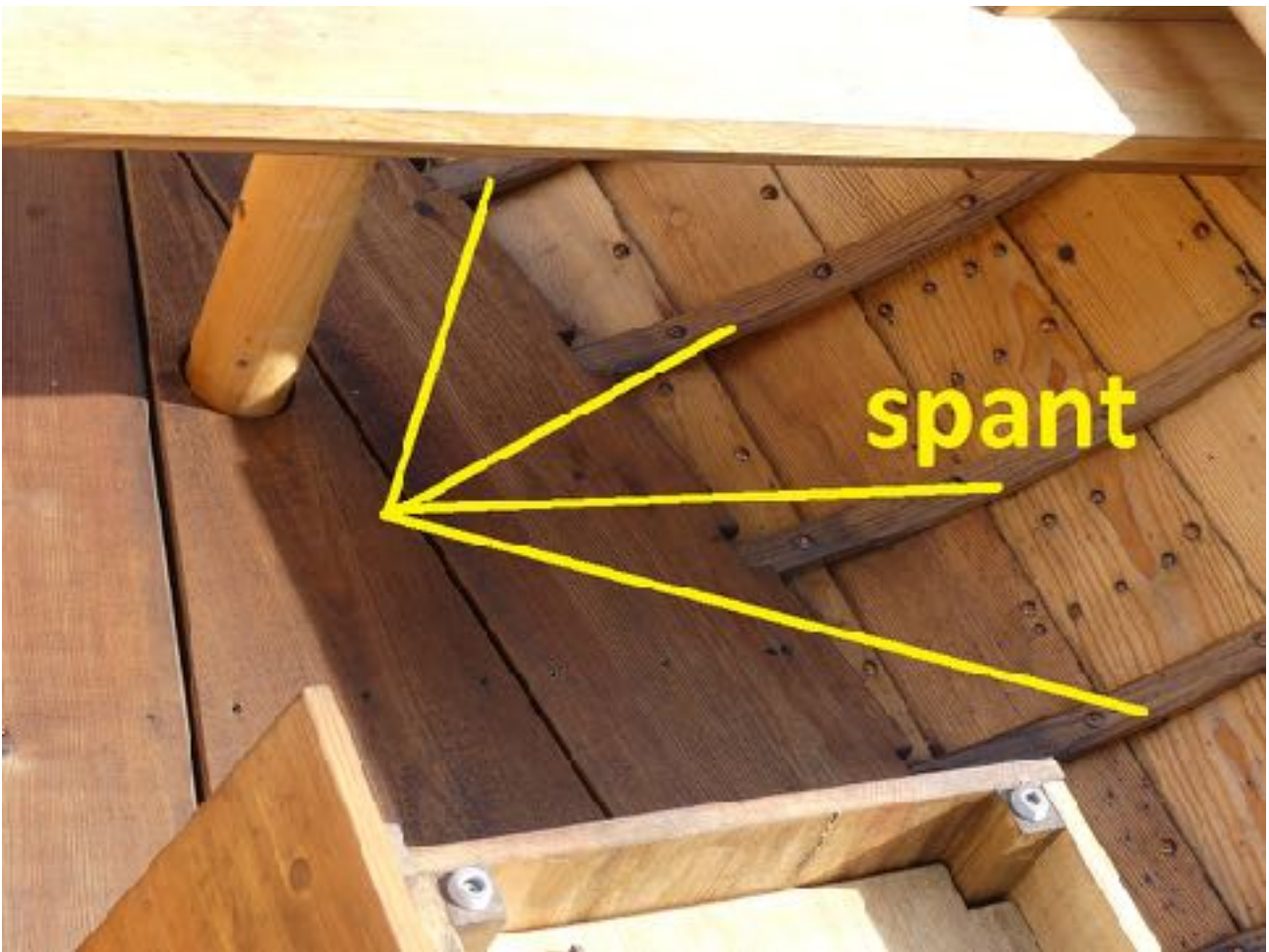

## **Spant**

Invändiga tvärskeppskonstruktioner som håller ihop och stärker upp träbåtens skrov.

## **Spetsgattad**

Som smalnar av och har spetsig konstruktion i aktern, med både förstäv och akterstäv.



## **Spridare**

Stötta som monteras på båda sidor av masten på en segelbåt och som håller ut vantens och hjälper till att stabilisera båten.



## Sprutmålar

Målar med färgpistol.

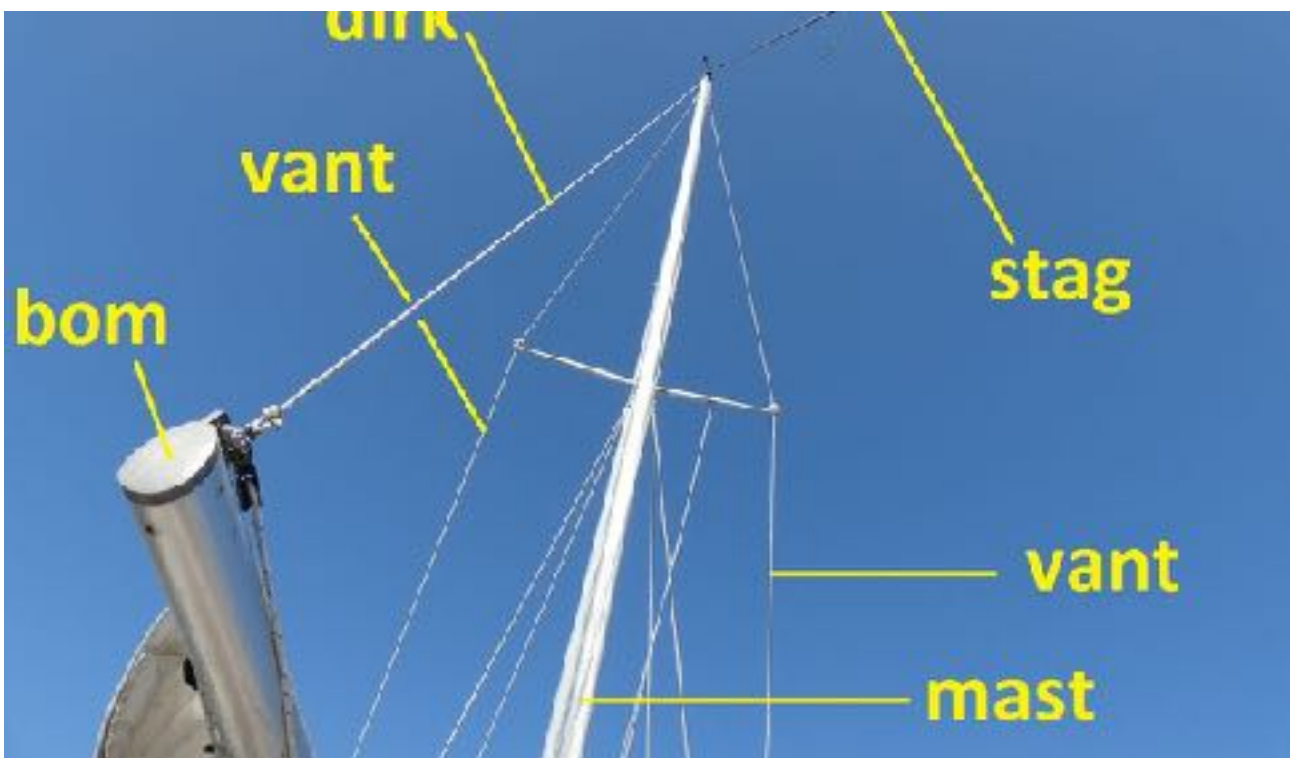

## Stag

Vajer i en rigg, som stöttar en mast långskepps.

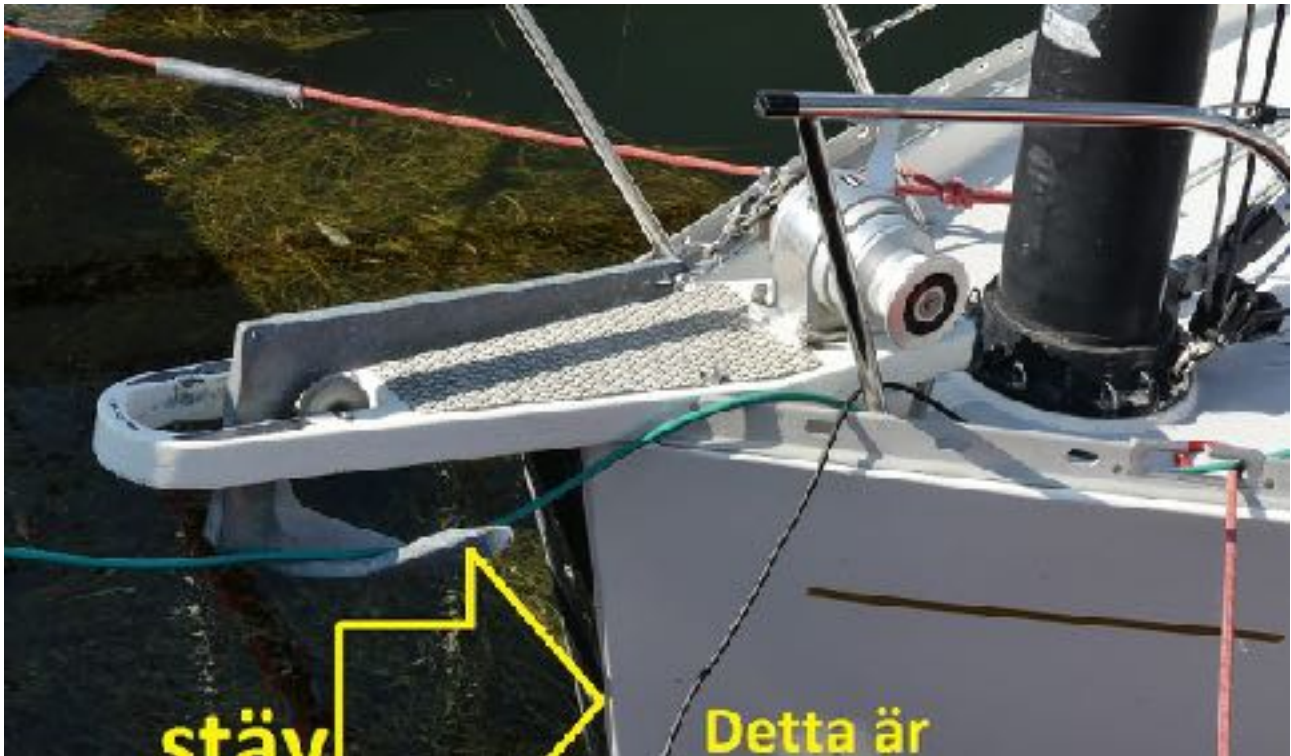

## **Stäv**

Konstruktion som avslutar ett skrov i fören (förstäven) och ibland i aktern (akterstäv) på en båt.



## **Styrpulpet**

Del i öppen motorbåt, oftast midskepps, som består av ratt och instrument, stol och ofta en vindruta.



## **Svets**

Maskin som smälter ihop stycken av metall genom kraftig upphettning.



## **Svetsar**

Arbetar med svets.

## **Tågvirke**

Gemensamt ord för all de linor av olika typ och grovlek, som används ombord.



## **Talja**

Mekanisk konstruktion för lyft som är en kombination av två block.

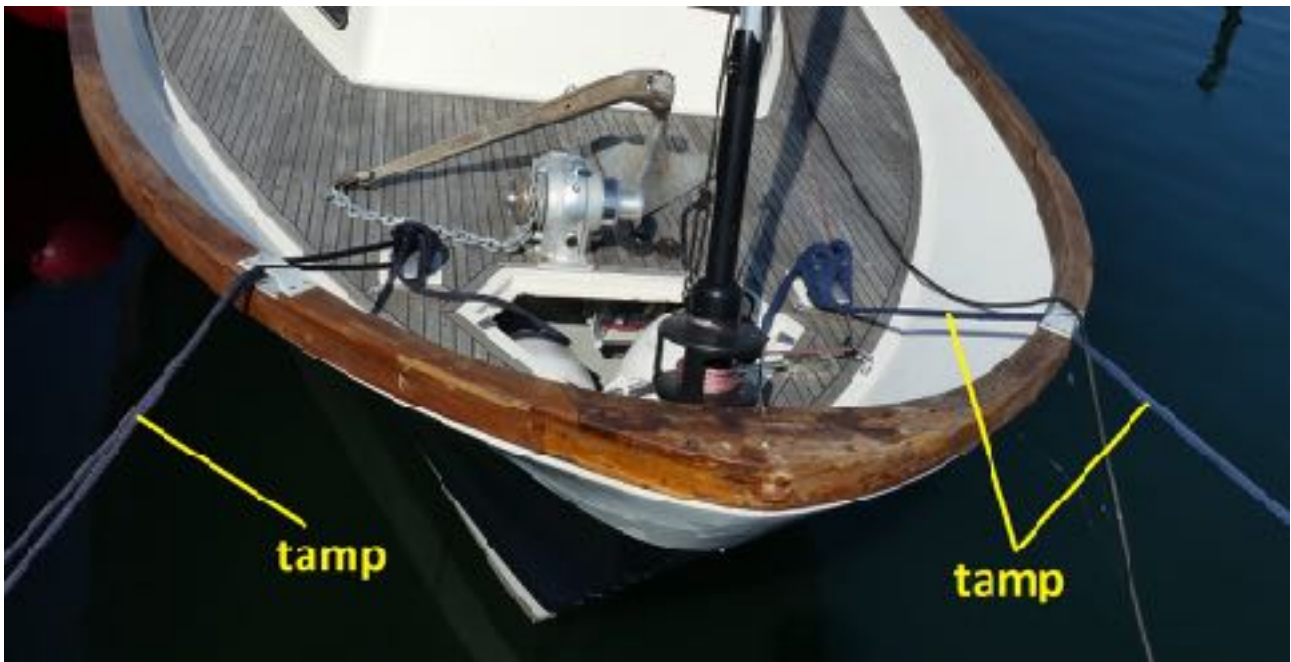

## **Tamp**

Yttersta delen av en lina eller en hel lina av obestämd längd.

## **Tändkabel**

Elkabel i ett tändsystem som matar ström till tändspole och tändstift.

## **Tändspole**

Elektromagnetisk apparat i tändsystemet i en ottomotor, som under ett kort ögonblick kan skapa en så hög elektrisk spänning, att det kan bli en gnista i tändstiftet som antänder bränslet i cylindern.





## **Tändstift**

Liten avlång detalj som sitter i cylindern på en ottomotor och som tänder en gnista på elektrisk väg, så att bränsle- och luftblandningen kan ta eld (an-tända).

## **Tändsystem**

De delar i en ottomotor som tillsammans skapar gnistan i tändstiftet.



## **Targabåge**

Stål- eller aluminiumkonstruktion över sittbrunnen i öppna båtar, som man kan hålla i sig i, och som man kan montera antenner, GPS, radar eller lanternor i.



## **Tätning**

En konstruktionsdetalj som monteras mellan delar i ett system och som förhindrar läckage från systemet, eller som förhindrar att det kommer smuts eller fukt eller annat främmande in i systemet.



## **Teak**

Rödbrunt, hårt, hållbart träslag som ofta används för inredningsdetaljer och däck på båtar.



## Teak-olja

Smörjolja för underhåll av teak.



## **Termostat**

Apparat som kan ändra flöde och tryck i ett [kylsystem](#) så att maskinen som ska kylas mår bra hela tiden.



## Terpentin

Ett destillat olika barrträ-sorter, särskilt olika arter av tall.



## Thinner

Lättflytande, giftigt lösningsmedel som består av en blandning av estrar, alkoholer och aromatiska kolväten, och som används för att lösa färg (tvätta penslar) eller spä ut (förtunna) färg.



## **Toft**

Planka, bräda eller platta som ligger tvärskepps och som man sitter på, eller som masten monteras igenom (masttoft).

## **Tomgång**

Varvtalet hos en motor som är igång, men som har drivlinan fränkopplad på något ställe, och som därför inte driver båten framåt eller bakåt.

## **Transmission**

Mekanisk konstruktion för att överföra rörelseenergi mellan snurrande axlar, samtidigt som axlarnas varvtal kan omvandlas till ökat vridmoment eller tvärtom.





## **Trasa**

Textilduk som är bra på att suga upp vätska och som används för rengöring.

## **Trassel**

Tvättat garnavfall, oftast av bomull, som säljs i härvor som ligger i skyddande påsar.

## **Trätjära**

Naturmaterial som tillverkas genom torrdestillation av kådrik ved och som används för att impregnera och täta konstruktioner i trä, bland annat båtar.

## **Tryckluft**

Luft som man har pressat samman till ett så högt tryck att luften kan användas för att driva maskiner och system.

## Tryckluftsdreven

Som får sin energi eller kraft från tryckluft.

## Tvårskepps

Vinkelrätt mot längdriktningen av en båt.



## Tving

Ställbart och låsbart, bygelformat verktyg som används för att spänna fast delar till exempel om man vill pressa ihop två stycken som ska limmas ihop.

MultiMarine®

Marine  
Quality



## **U-bult**

U-formad skruv med gängor i båda ändar.



## **Upptagning**

Aktiviteten att flytta en båt från sjön och upp på land.



## **Utombordsmotor**

**Båtmotor** som monteras i aktern på utsidan av skrovet.

## **UV-skydd**

Medel för skydd mot utmattning och uttorkning på grund av solens strålar med ultraviolettt frekvens (UV-strålar).



## **V-motor**

Förbränningsmotor som har cylindrarna ordnade i två rader som lutar från varandra i viss vinkel.

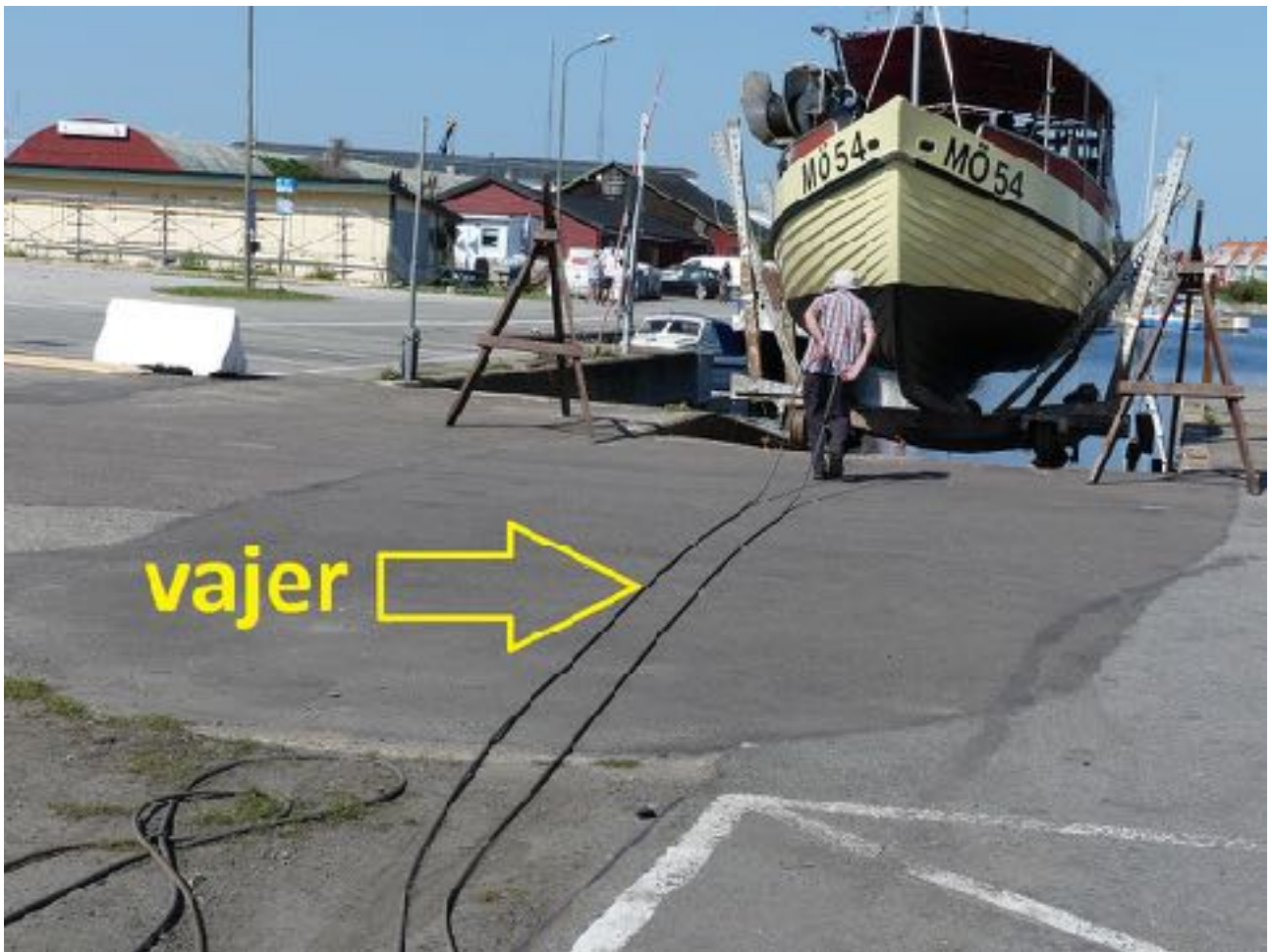

## Vajer

Tvinnad lina av metalltrådar, som är mycket hållfast och stark.

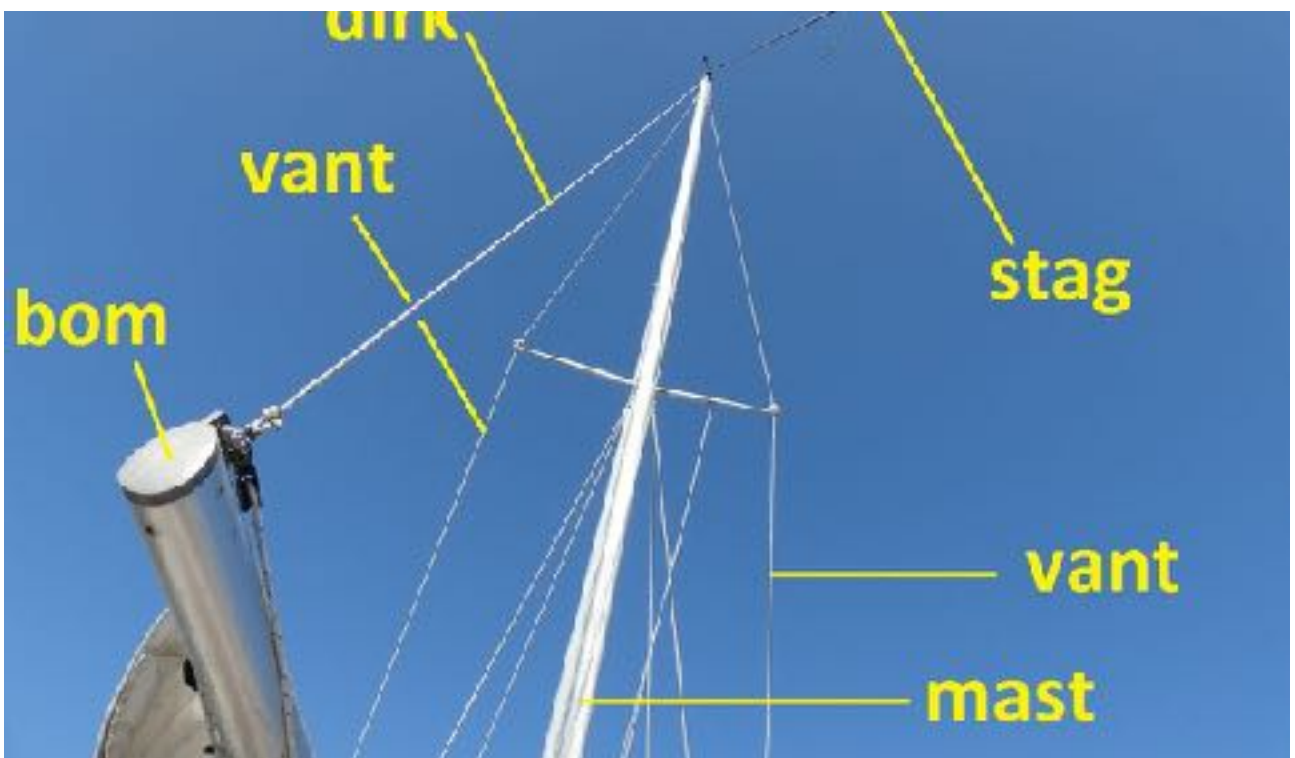

## **Vant**

Vajer i en rigg, som stöttar en mast i sidled.

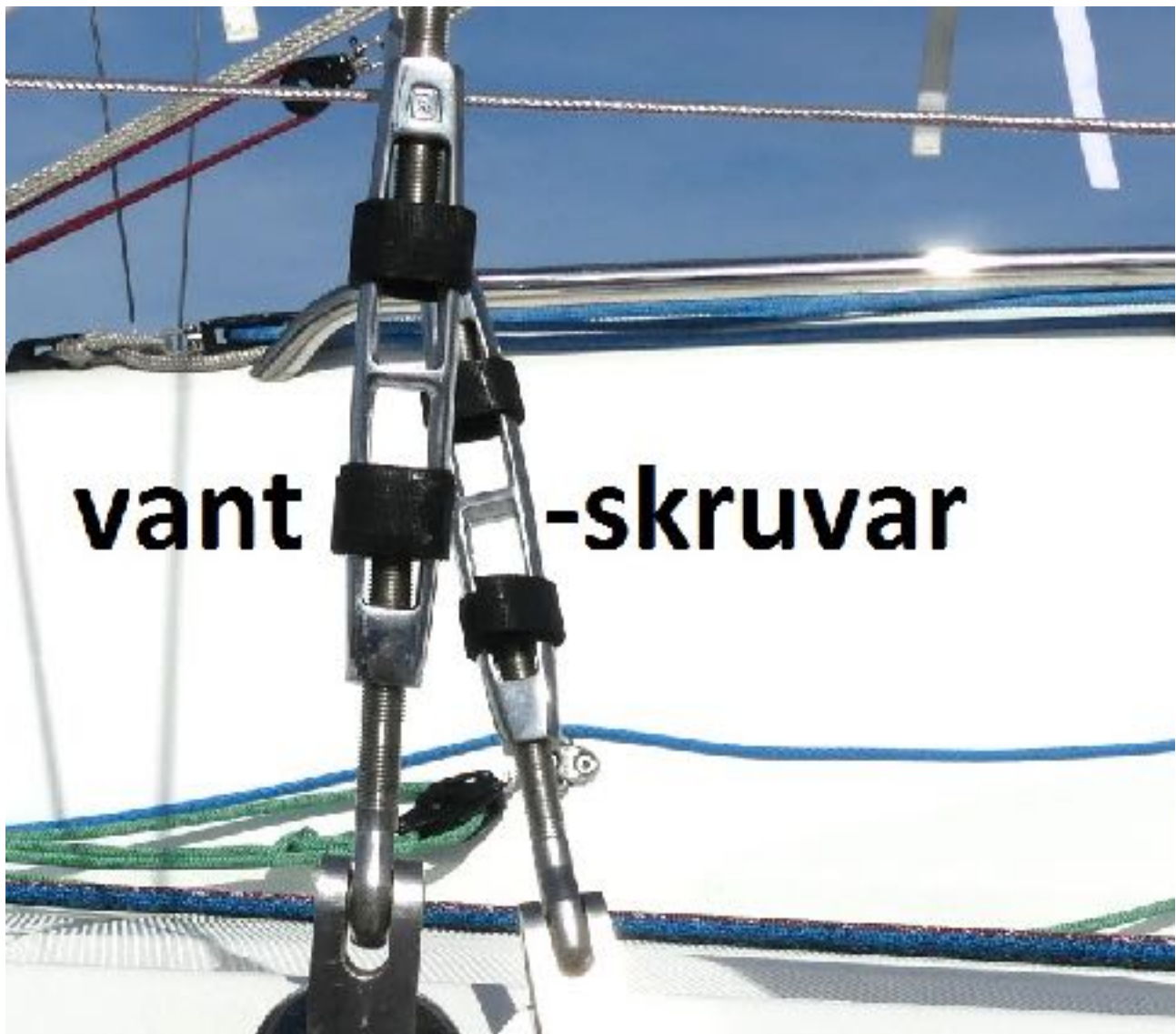

## **Vantskruv**

Dubbelhylsa med skruvar, där hyls-ändar och skruvar är gängade åt varsitt håll, så att ett vant, ett stag eller annan vajer eller lina, som är fäst i ögla eller krok eller schackel i skruvändarna, spänns när man vrider hylsan åt ena hållet, och slackar om man vrider hylsan åt andra hållet.





## **Varmluftspistol**

Elektriskt drivet verktyg som blåser ut varm eller het luft genom ett munstycke och som man använde för att torka och ta bort färg och fernissa, montera krymp-slang, torka trä, böja och svetsa plast, mjuka upp lim och tina till exempel frysta rör.



## **Varv**

Plats vid sjön för underhåll och reparation av båtar.

## **Varvtal**

Antalet varv som en snurrande del i en maskin snurrar under en tidsenhet.

## **Vattenlinje**

Den linje som markeras av vattenytan längs skrovet när båten ligger i sjön.

## **Vaxar**

Polerar eller gnider in med poler-vax.

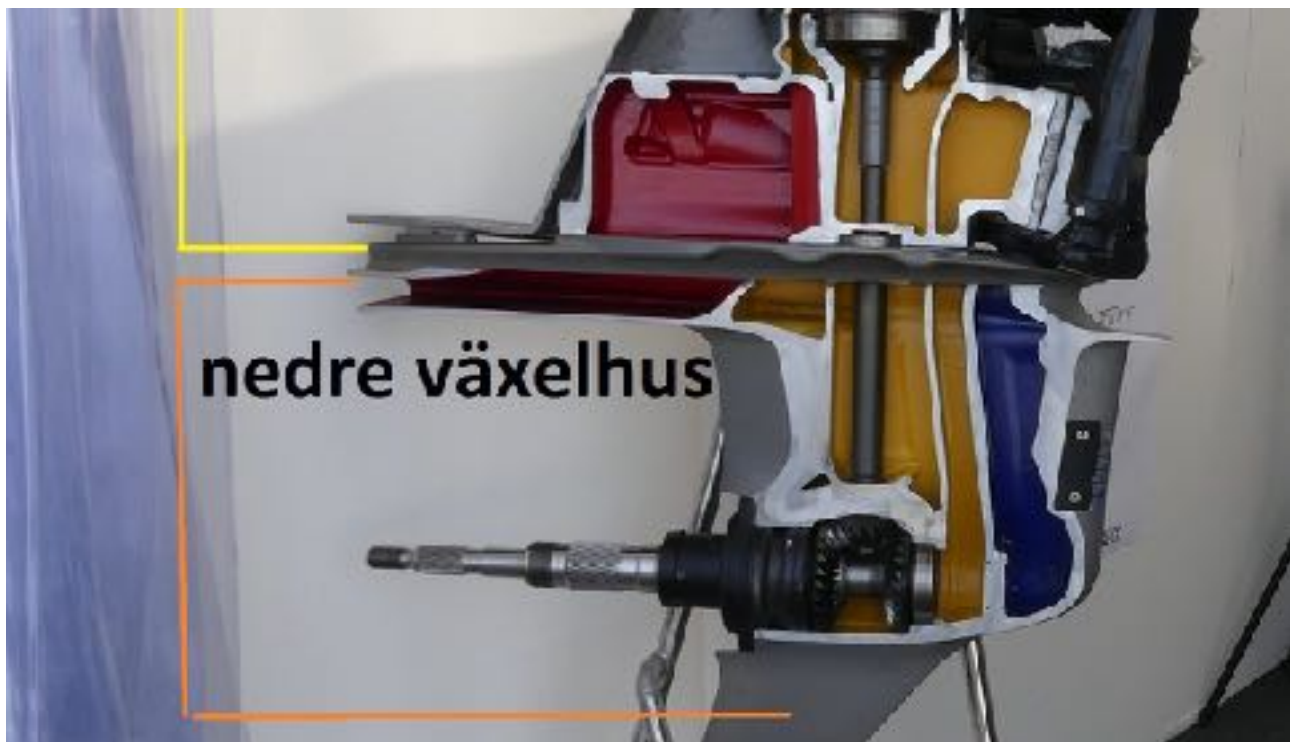

## **Växelhuss**

Skyddad konstruktion mellan motor och propelleraxel, som innehåller drevet.

## **Växelhussolja**

Smörjolja till drevet i växelhuset.



## **Ventil**

Mekanisk konstruktion som kan öppna eller stänga eller på annat sätt ändra vätskors eller gasers väg genom ett rör eller en annan kanal eller öppning.

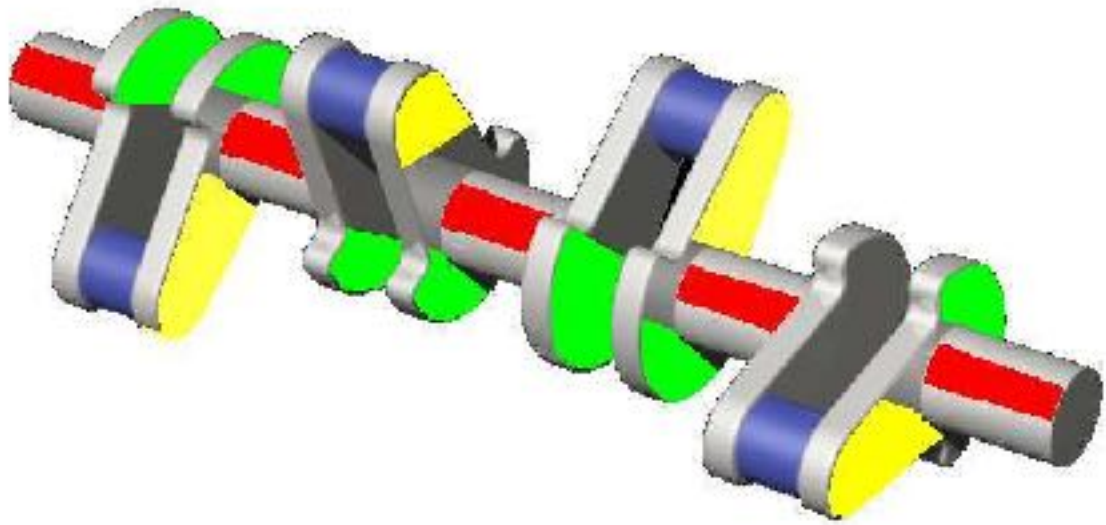

## **Vevaxel**

Axel med handtag (vevtappar) som förbränningsmotorns vevstakar är lagrade i, och som vevar runt sig själv och kugghulen i drevet så att propelleraxel och [propeller](#) snurrar.

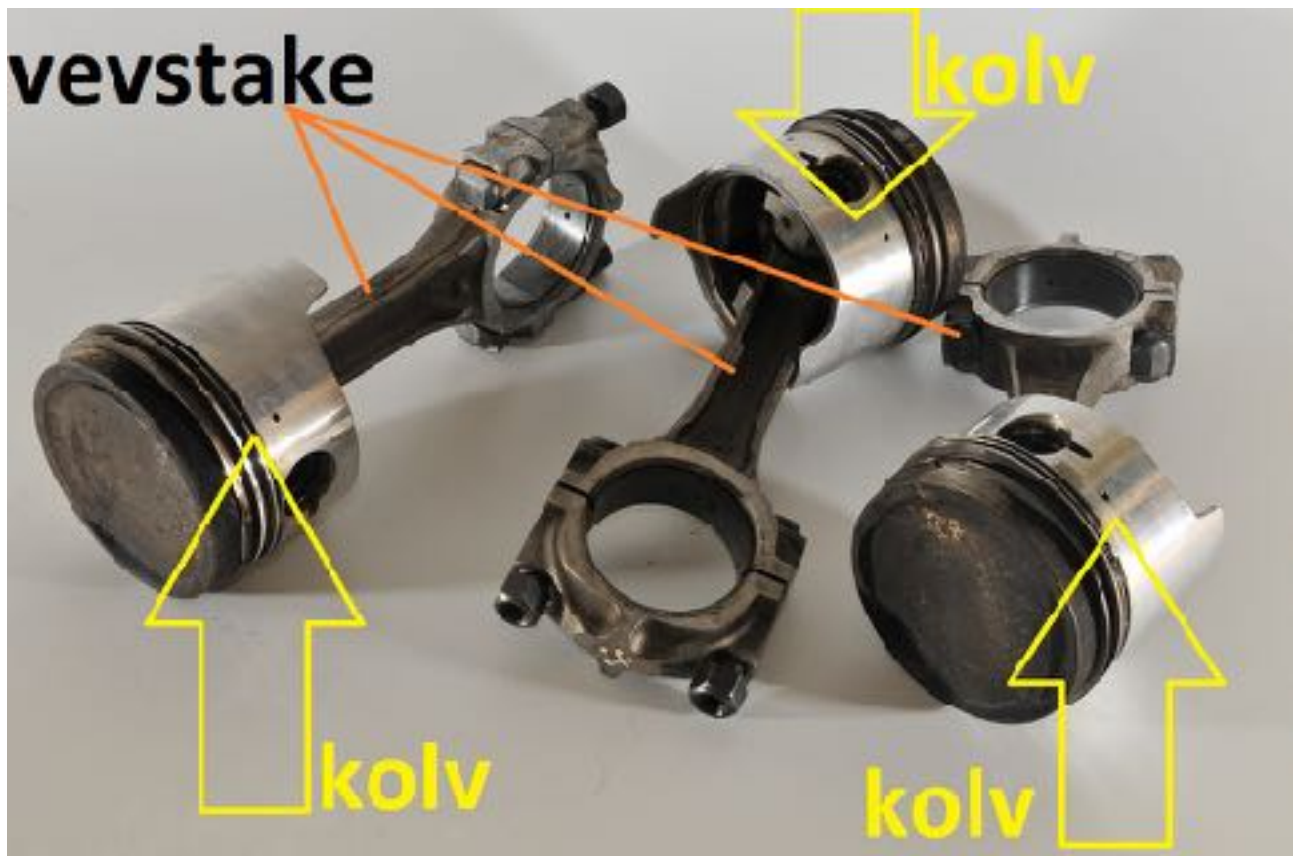

### Vevstake

Stång som sitter i ledat fäste på kolven i förbränningsmotorns cylinder och som vevar runt vevaxeln.



## **Vinch**

Verktyg för att dra, lyfta eller fira laster, där lasten hänger i en kätting, vajer eller lina som är upprullad på en vals eller trumma som har en vev till att veva upp lasten med.



## **Vinkelslip**

Handverktyg med keramisk trissa som man kan använda för att slipa och kapa metall och plast.

## **Vinterservice**

Service som görs på båt och motor för att skydda mot frost, korrosion, kondens med mera, som kan uppstå under vintern. Ofta görs denna service direkt på på hösten när båten tagits upp ur vattnet.



## **Visir**

Utrustning som skyddar ansikte och ögon från att skadas av gnistor, splitter eller flygande flisor eller andra föremål och som består av en genomskinlig plastskärm och en bygel som man sätter runt huvudet.



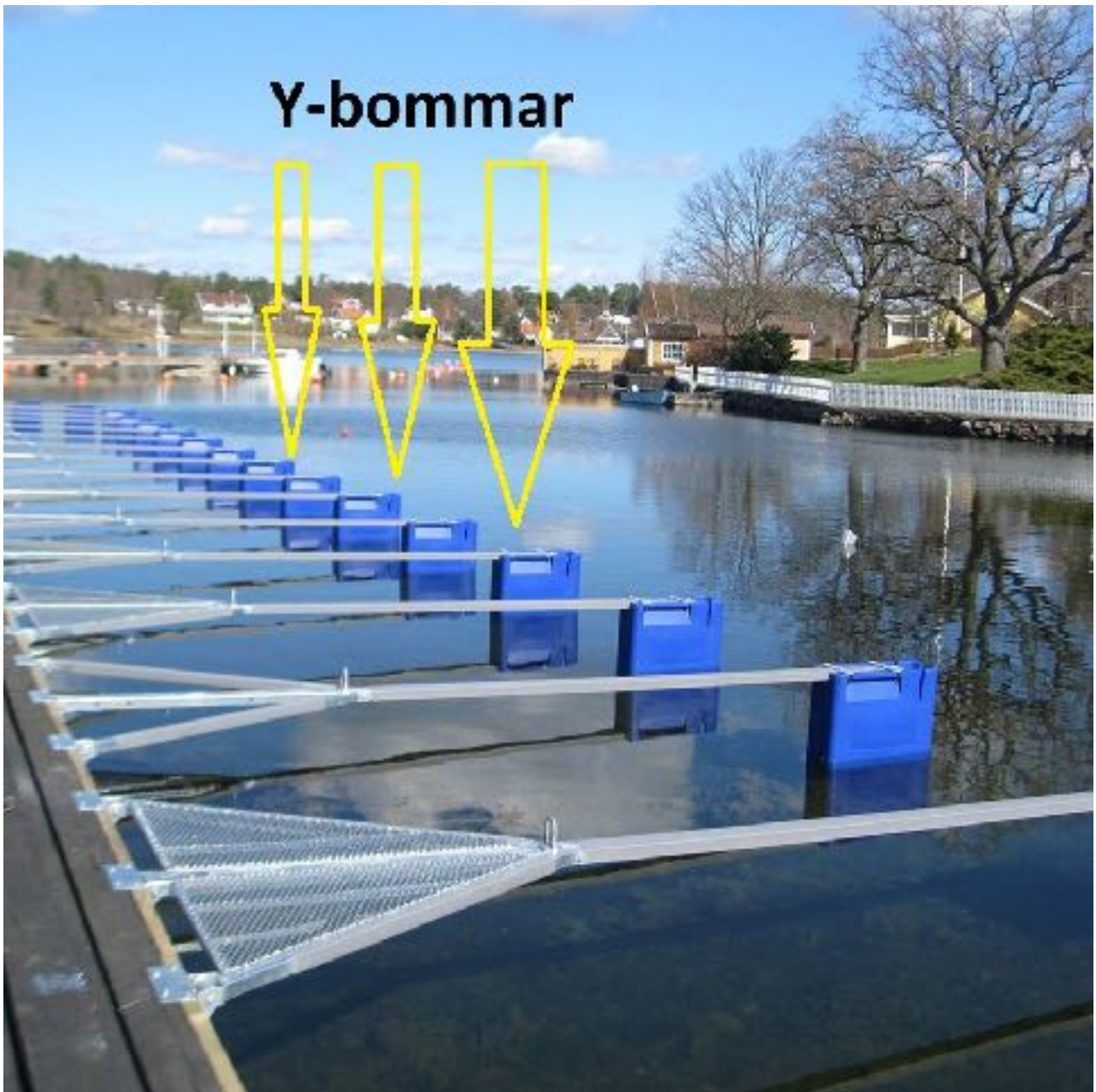

## Y-bommar

### Y-bom

Bom, rör, stång, regel eller balk som monteras på tvären ut från sidan av en brygga, och som har fästen som man kan förtöja i.



zink-anod

## **Zinkanod**

Offeranod av zink.